



T H E
X 1

JÄNNER 2026

Feature	04
Highlights	06
Reichweiten & Ladezeiten	08
E-Mobilität	10
Fahrzeugpreise	12
Modellvarianten	14
Farben & Felgen	22
Ausstattungspakete	28
Ausstattungen	30
Service	49
Zubehör	50
Technische Daten	52



Innovative Fahrerassistenzsysteme

Diese unterstützen Sie in kritischen Situationen. Der optionale Driving Assistant bremst im Notfall selbstständig und hilft dabei, Geschwindigkeitsüberschreitungen zu vermeiden. Parken und Rangieren auf engstem Raum gelingt mit dem Parking Assistant nahezu spielerisch. Die Active Park Distance Control bremst Ihren BMW bei einer drohenden Kollision während des Rückwärts-einparkens selbstständig ab.



KOMFORTABLE
SICHERHEIT.
DER BMW X1.

Abbildungen zeigen Lackierung in Utah Orange metallic und Innenraum Leder Vernasca.

GRENZENLOS ELEKTRISIEREND. DER BMW iX1.



Intelligentes Energiemanagement

Zu den wesentlichen Säulen des BMW eDrive Konzepts gehört das intelligente Energiemanagement. Dieses System koordiniert das Zusammenspiel aller BMW Antriebskomponenten mit dem Elektromotor, um bestmögliche Effizienz mit hoher Fahrdynamik zu kombinieren.

HIGHLIGHTS SONDERAUSSTATTUNG



Sportsitze für Fahrer und Beifahrer

Sportlich und komfortabel: Die individuell anpassbaren Sportsitze für Fahrer und Beifahrer zeichnen sich durch zahlreiche Einstellmöglichkeiten aus, darunter Sitztiefe und -neigung. Die erhöhten Sitz- und Lehnenwangen sowie die ausgeprägte Schulterabstützung bieten eine hervorragende Ergonomie und mehr Seitenhalt bei zügiger Kurvenfahrt.



M Sport Edition

Die limitierte Auflage der „M Sport Edition“ umfasst das M Sportpaket sowie eine Metallic-Lackierung (ohne BMW Individual Lackierung) und bietet einen außergewöhnlichen Preisnachlass.



Sitzverstellung, Fondsitze

Dank der Sitzverstellung der Fondsitze können Fond und Gepäckraum noch flexibler genutzt werden. Die Sitzflächen lassen sich im Verhältnis 60:40 in der Länge getrennt voneinander um 130 Millimeter verschieben.



Panorama-Glasdach

Das Panorama-Glasdach bietet geöffnet viel frische Luft und sorgt auch geschlossen für eine freundliche, lichtdurchflutete Atmosphäre im Fahrzeuginnenraum. Es öffnet und schließt sich auf Knopfdruck oder per Funkfernbedienung vollautomatisch und ist mit Schiebe- und Hebefunktion sowie Sonnenschutzrollo und Windabweiser ausgestattet.

Der Aktivsitz für Fahrer und Beifahrer

Der Aktivsitz für Fahrer und Beifahrer sorgt mit einer Lordosenstütze in der Rückenlehne für eine orthopädisch einwandfreie Sitzhaltung und damit für optimalen Sitzkomfort. Die Lordosenstütze lässt sich in Höhe und Tiefe elektrisch verstellen. Eine Massagefunktion mobilisiert den unteren Wirbelsäulenbereich – Sie profitieren von ermüdungsfreiem Sitzen.



HiFi Lautsprechersystem Harman Kardon

Das HiFi Lautsprechersystem Harman Kardon sorgt mit zwölf Lautsprechern für eine gleichmäßige Schallverteilung in Ihrem BMW. Der 7-Kanal-Verstärker garantiert eine besonders feine Klanganpassung und damit einen brillanten Klang. Die Edelstahlblenden der Hochtöner mit beleuchtetem „Harman Kardon“-Schriftzug bestechen durch eine exklusive Optik.



REICHWEITEN & LADEZEITEN



438 KM

Reichweite**

Durch das Zusammenspiel von effizientem Antriebskonzept, aerodynamischem Design und einem leistungsstarken Hochvolt-Speicher bietet der iX1 xDrive30 eine Reichweite von bis zu 438 Kilometern**. Innovative Technologien wie die Energierückgewinnung beim Bremsen sichern zusätzliche Reichweite und ermöglichen einen Energieverbrauch von 18,1–17 kWh/100 km.

LADEZEITEN

für 100 km Reichweite

01:32h

Zuhause laden für 100 km Reichweite.

01:32 h – Wallbox (11 kW)

01:32 h – Flexible Fast Charger (11 kW) an Industriesteckdose

07:41 h – Standardladekabel oder Flexible Fast Charger (2,3 kW) an Haushaltssteckdose

00:08h

Unterwegs laden für 100 km Reichweite.

00:08 h – High-Power Ladestation (max. Leistung)

00:19 h – Schnellladestation (50 kW)

00:55 h – AC-Ladestation (max. Leistung)

ALLE FAKTEN ÜBER BMW ELEKTROFAHRZEUGE ENTDECKEN

Erleben Sie ein ganz neues Gefühl reiner Fahrfreude: Denn nichts ist vergleichbar mit dem beinahe lautlosen Gleiten durch den Stadt- oder Überlandverkehr, dem sofortigen Ansprechen des Motors und einer einzigartigen Beschleunigung aus dem Stand. Und das alles abgas- und lokal emissionsfrei. Entdecken Sie mit uns die Welt der BMW Elektrofahrzeuge.

Besuchen Sie uns unter www.bmw.at

DAS BESTE AUS BEIDEN WELTEN



LAUTLOSE ZUSATZPOWER & MAXIMALE FLEXIBILITÄT

Viele Plug-In Hybrid Besitzer schaffen es bereits jetzt, den Großteil ihrer Fahrstrecken elektrisch zurückzulegen. Denn häufig liegen die täglichen Fahrstrecken deutlich unterhalb von 50 Kilometern. Auf den Reichweitenkomfort eines Verbrenners muss bei einem Plug-In Hybrid aber keineswegs verzichtet werden: Bei nicht ausreichender Akkuladung oder -kapazität wird der Verbrennungsmotor automatisch bedarfsgerecht dazugeschaltet.

BMW eDRIVE ZONE & BMW POINTS



Mit BMW eDrive Zone erkennt Ihr BMW Plug-In Hybrid automatisch, wenn eine Umweltzone befahren wird und schaltet selbstständig auf einen lokal emissionsfreien, rein elektrischen Betrieb um. Für jeden elektrisch zurückgelegten Kilometer sammeln Sie mit dem BMW Points Programm Bonuspunkte – in den Umweltzonen sogar gleich doppelt. Die BMW Points lassen sich anschließend in nützliche Prämien, wie beispielsweise kostenfreie BMW Charging Ladekontingente, umwandeln.



BMW CHARGING Einfach. Jederzeit. Überall.

Mit BMW Charging laden Sie europaweit in einem der größten und ständig wachsenden öffentlichen Ladenetzwerke mit über 741.000 Ladepunkten. Dabei ist alles, was Sie zum öffentlichen Laden in Europa benötigen, mit der BMW Charging Card und dem Ladekabel (Mode 3) bereits im Lieferumfang Ihres neuen BMW enthalten.

Weitere Informationen
finden Sie auf
bmw-charging.com

ALLE FAKTEN ÜBER BMW PLUG-IN HYBRIDE ENTDECKEN

Erleben Sie ein ganz neues Gefühl reiner Fahrfreude: Denn nichts ist vergleichbar mit dem beinahe lautlosen Gleiten durch den Stadt- oder Überlandverkehr, dem sofortigen Ansprechen des Motors und einer einzigartigen Beschleunigung aus dem Stand. Und das alles abgas- und lokal emissionsfrei. Entdecken Sie mit uns die Welt der BMW Elektrofahrzeuge.

Weitere Informationen und die FAQs
finden Sie auf bmw.at

Modell	Modellcode	Motor	Getriebe	kW	PS	Elektr. Reichweite (WLTP)	Strom-Verbrauch kombiniert kWh/100 km	CO ₂ -Emission ¹⁾ kombiniert g/km	Abgasnorm ²⁾	Sachbezug	NoVA in %	Listenpreis € exkl. MwSt. und NoVA	Listenpreis € inkl. MwSt., NoVA und Bonus/Malus ⁴⁾
BMW iX1 Vollelektrisch													
iX1 eDrive20	71EG	E-Motor	1-Stufen Getriebe	150	204	473	15,5	0	ZEV ²⁾	0%	0%	38.990,00	46.788,00
iX1 xDrive30	61EF	E-Motor	1-Stufen Getriebe	225	306	438	17	0	ZEV ²⁾	0%	0%	47.330,00	56.796,00

Modell	Modellcode	Motor	Getriebe	kW / PS	mit 48 V Mild-Hybrid-Technologie ³⁾ kW / PS	Elektr. Reichweite (WLTP)	EU-Verbrauch kombiniert l/100 km	CO ₂ -Emission ¹⁾ kombiniert g/km	Abgasnorm ²⁾	Sachbezug	NoVA in %	Listenpreis € exkl. MwSt. und NoVA	Listenpreis € inkl. MwSt., NoVA und Bonus/Malus ⁴⁾
BMW X1 Plug-In Hybrid													
X1 xDrive25e A	21EF	3-Zylinder	7-Gang Steptronic DKG	180 / 245	–	83	2,4	54	EU6e	1,5%	0%	41.640,00	49.968,00
X1 xDrive30e A	31EF	3-Zylinder	7-Gang Steptronic DKG	240 / 326	–	83	2,4	55	EU6e	1,5%	0%	45.560,00	54.672,00
BMW X1 Benzin													
X1 sDrive18i A	11EE	3-Zylinder	7-Gang Steptronic DKG	100 / 136	–	–	6,4	144	EU6e	2%	11%	37.750,00	49.102,50
X1 sDrive20i A	31EE	3-Zylinder	7-Gang Steptronic DKG	125 / 170	15 (20)	–	5,7	128	EU6e	2%	7%	38.880,00	49.027,60
X1 xDrive23i A	61EE	4-Zylinder	7-Gang Steptronic DKG	160 / 218	15 (20)	–	6,3	143	EU6e	2%	10%	43.410,00	56.083,00
X1 M35i xDrive A	11EF	4-Zylinder	7-Gang Steptronic DKG	221 / 300	–	–	7,8	175	EU6e	2%	17%	50.760,00	70.791,20
BMW X1 Diesel													
X1 sDrive18d A	11EG	4-Zylinder	7-Gang Steptronic DKG	110 / 150	–	–	5,0	131	EU6e	2%	8%	41.010,00	52.142,80
X1 sDrive20d A	31EG	4-Zylinder	7-Gang Steptronic DKG	120 / 163	15 (20)	–	4,5	117	EU6e	1,5%	5%	41.710,00	51.787,50
X1 xDrive20d A	41EG	4-Zylinder	7-Gang Steptronic DKG	120 / 163	15 (20)	–	4,8	125	EU6e	2%	7%	42.700,00	53.879,00
X1 xDrive23d A	51EG	4-Zylinder	7-Gang Steptronic DKG	155 / 211	15 (20)	–	4,7	124	EU6e	2%	7%	44.600,00	56.292,00

Unverbindliche, nicht kontrollierte Richtpreise ab Salzburg inkl. Frachtpauschale. Die angegebenen Preise und Leasingentgelte gelten für die in Österreich angebotenen / lieferbaren Modelle bzw. Ausstattungsvarianten und sind – vorbehaltlich von Änderungen in Konstruktion und Ausstattung und hinsichtlich Druckfehler und Irrtümer – bis zum Erscheinen einer

neuen Preisliste gültig, Preisstand 01/2026. Die Sonderausstattungspreise sind Listenpreise ohne NoVA und ohne 20% MwSt., zur Errechnung der Bruttopreise sind der modellobhängige Faktor für die NoVA sowie die 20% MwSt. hinzuzurechnen. NoVA = Norm-Verbrauchs-Abgabe (Zulassungsabgabe); MwSt = 20%; A = Automatik

Unsere Empfehlung für ein noch größeres BMW Erlebnis.

¹⁾ Nutzung von Strom aus regenerativen Quellen vorausgesetzt.

²⁾ Die angegebenen Verbrauchs- und CO₂-Angaben wurden nach dem vorgeschriebenen Messverfahren des WLTP-Zyklus (World Harmonized Light Duty Vehicles Test Procedure) gemäß VO (EG) Nummer 715/2007 und VO (EU) 2017/1151 ermittelt. Die Angaben beziehen sich grundsätzlich auf ein Fahrzeug mit Basisausstattung. Allenfalls gewählte Sonderausstattungen, die durch den Hersteller als Ersatz von Teilen der Grundausstattung geliefert werden, können diese Werte erhöhen und differieren diese daher auch je nach Modell und Motorisierung. Darüber hinaus können auch nachträgliche Sonderausstattungen und Zubehör relevante Fahrzeugparameter, wie z. B. Gewicht, Rollwiderstand und Aerodynamik verändern und sich dadurch abweichende Verbrauchswerte und CO₂-Emissionen ergeben. Für die Bemessung von Steuern und anderen fahrzeugbezogenen Abgaben, die (auch) auf den CO₂-Ausstoß abstellen, können daher andere als die hier angegebenen Werte gelten. Die Angaben beziehen sich daher nicht auf das konkrete Fahrzeug und sind nicht Bestandteil des Angebots, sondern dienen allein Vergleichszwecken zwischen den verschiedenen Fahrzeugtypen. Weitere Informationen zum WLTP-Messverfahren finden Sie unter: <https://www.bmw.at/de/topics/fascination-bmw/efficient-dynamics/consumption-emissions.html>
Die CO₂-Effizienzangaben ergeben sich aus der Richtlinie 1999/94/EG sowie dem PKW-VIG und verwenden die Verbrauchs- und CO₂-Werte, welche im Zuge des Genehmigungsverfahrens ermittelt wurden, zur Einstufung. Ein Leitfaden über den Kraftstoffverbrauch, Stromverbrauch und die CO₂-Emissionen, der Daten für alle neuen Personenkraftwagenmodelle enthält, ist kostenlos an allen Verkaufsorten erhältlich. Der Kraftstoffverbrauch bzw. der Stromverbrauch und der CO₂-Ausstoß eines Fahrzeugs sind nicht nur von der effizienten Ausnutzung des Kraftstoffes durch das Fahrzeug, sondern auch vom Fahrstil sowie von anderen nicht technischen Faktoren abhängig. CO₂ ist das für die Erderwärmung hauptsächlich verantwortliche Treibhausgas. Darüber hinaus können weitere Details zum konkreten Fahrzeug der beim Händler aufliegenden Typengenehmigung entnommen werden.

³⁾ Die 48 V Mild-Hybrid-Technologie dient zur Rückgewinnung von Bremsenergie und unterstützt den Verbrennungsmotor bei Beschleunigung temporär mit elektrischer Antriebsleistung. Dadurch reduzieren sich Verbrauch und Emissionen, während gleichzeitig ein Dynamikvorteil entsteht. Mit der Mild-Hybrid-Technologie wird die Auto Start Stopp Funktion schneller und komfortabler.

Die angegebenen Preise gelten für die in Österreich angebotenen / lieferbaren Modelle bzw. Ausstattungsvarianten.

⁴⁾ Die angeführten Listenpreise berücksichtigen die im NoVA-Gesetz aktuell gültigen gesetzlichen Bestimmungen.

Sie möchten mehr über die attraktiven Finanzdienstleistungen von BMW Financial Services erfahren? Informationen und aktuelle Angebote finden Sie unter www.bmw.at

MODELLÜBERSICHT



xLine

- 18" Aerodynamikräder
- Polsterung Veganza perforiert
- Instrumententafel Luxury
- Interieurleisten schwarz hochglänzend
- Exterieur Line Aluminium satiniert
- Nierenrahmen in Perlglanz-Chrom und Nierenstäbe in Schwarz Hochglanz
- Radlaufverkleidungen umlaufend in Kontrastfarbe Dark Grey lackiert
- Spiegelkappen in Wagenfarbe
- Optischer Unterfahrschutz vorn und hinten in Aluminium Matt
- Dachreling Aluminium satiniert

ab 2.310,00 €**



M Sportpaket

- 18" M Leichtmetallräder
- Polsterung M Alcantara/Veganza-Kombination I Schwarz/Kontraststeppung Blau
- M Sport Interieurumfänge
- M Dachhimmel anthrazit
- Sportsitze für Fahrer und Beifahrer
- Instrumententafel Luxury
- M Interieurleisten Aluminium Hexacube hell
- M Lederlenkrad
- M Sport Exterieurumfänge
- Adaptives M Fahrwerk

ab 3.150,00 €**



X1 M35i xDrive

- 19" M Leichtmetallräder Doppelspeiche 871 M Bicolor
- Polsterung M Alcantara/Veganza-Kombination I Schwarz/Kontraststeppung Blau
- M Sport Interieurumfänge
- M Dachhimmel anthrazit
- Sportsitze für Fahrer und Beifahrer
- Instrumententafel Luxury
- M Interieurleisten Aluminium Hexacube hell
- M Sport Exterieurumfänge
- Adaptives M Fahrwerk
- Spezifische Zusatzumfänge M Sportpaket
- Spezifische Zusatzumfänge M Sportpaket Pro
- M Heckspoiler
- Größerer Kraftstofftank
- Steptronic Getriebe mit Schaltwippen
- Sonnenschutzverglasung
- HiFi Lautsprechersystem Harman Kardon

ab 70.791,20 €*



Basisvariante ab 46.788,00 €*

- 17" Leichtmetallräder
- LED-Scheinwerfer und -Heckleuchten
- Sport-Lederlenkrad
- M Hochglanz Shadow Line

- BMW Live Cockpit Plus
- Parking Assistant inkl. Active Park Distance Control und Rückfahrkamera
- Klimaautomatik mit 2-Zonenregelung

- Sitzheizung für Fahrer und Beifahrer
- Alarmanlage
- ConnectedDrive Services
- Geschwindigkeitsregelung mit Bremsfunktion

xLINE

Die xLine enthält bereits umfangreiche Serienausstattungen und kann aus einem vielfältigen Angebot an Sonderausstattungen ergänzt werden.



MODELLPREISE

		EUR ohne MwSt.
7HW	xLine	2.310,-

ENTHALTENE AUSSTATTUNGEN

1EC	18" Aerodynamikräder 866 Bicolor, Lightning grey 7,5J x 18 mit Bereifung 225/55 R18
3MB	Exterieur Line Aluminium satiniert
3AT	Dachreling Aluminium satiniert
4NW	Instrumententafel Luxury Nierenrahmen in Perlglanz-Chrom und Nierenstäbe in Schwarz Hochglanz Radlaufverkleidungen umlaufend in Kontrastfarbe Dark Grey lackiert Spiegelkappen in Wagenfarbe Optischer Unterschutzschild vorn und hinten in Aluminium Matt Zierelemente Stoßfänger vorn/hinten und rechts/links in Perlglanz-Chrom Im Interieur Line-spezifische Akzenttürgriffe in Perlglanz Chrom
4AT	Interieurleisten Schwarz hochglänzend mit Akzentleiste Perlglanz Chrom
KUSW	Polsterung Veganza perforiert Schwarz



OPTIONAL WÄHLBARE AUSSTATTUNGEN

		EUR ohne MwSt.
1EA	18" Leichtmetallräder Sternspeiche 865, Refined silver 7,5J x 18 mit Bereifung 225/55 R18	-,-
KU	Polsterung Veganza perforiert in Schwarz, Rauchweiß oder Castanea	-,-
737	Interieurleisten Aluminium Shadow gebürstet	-,-

AUSSTATTUNGEN MIT PREISVORTEIL

		EUR ohne MwSt.
MASW	Polsterung Leder Vernasca in Schwarz	1.090,-
KUKF	Polsterung Veganza perforiert Atlasgrau/Rauchweiß	125,-
4EW	Interieurleisten Edelholzausführung Eukalyptus offenporig mit Akzentleiste Perlglanz Chrom	210,-

Weitere Ausstattungen finden Sie ab Seite 30

M SPORTPAKET

Das M Sportpaket enthält bereits umfangreiche Serienausstattungen und kann aus einem vielfältigen Angebot an Sonderausstattungen ergänzt werden.



MODELLPREISE

EUR
ohne MwSt.

337	M Sportpaket	3.150,-
-----	--------------	----------------

ENTHALTENE AUSSTATTUNGEN

300	Lackierung Alpinweiß uni
1LX	18" M Leichtmetallräder Doppelspeiche 838 M Bicolor, Midnight grey 7,5 J x 18 mit Bereifung 225/55 R18
2VF	Adaptives M Fahrwerk
481	Sportsitze für Fahrer und Beifahrer
9T1	M Sport Exterieurumfänge M spezifische Niere in Aluminium satiniert; Stoßfängerverkleidung vorn und hinten mit M spezifischem Design, in Wagenfarbe und Einsätzen in Schwarz Hochglanz; Seitenschwellerverkleidungen mit M spezifischem Design, in Wagenfarbe; M Kennzeichnung an den Seiten
9T2	M Sport Interieurumfänge Pedalauflagen in Edelstahloptik (nur für M35i)
9TA	Spezifische Zusatzumfänge M Sportpaket Steuerung der Antriebsfunktionen „SportPlus“ und „Quickshift 2“
4NW	Instrumententafel Luxury
710	M Lederlenkrad
775	M Dachhimmel anthrazit
KTNL	Polsterung M Alcantara/Veganza-Kombination I Schwarz/Kontraststeppung Blau
4H2	M Interieurleisten Aluminium Hexabube hell



OPTIONAL WÄHLBARE AUSSTATTUNGEN

EUR
ohne MwSt.

3MB	Exterieur Line Aluminium satiniert	---
4AT	Interieurleisten Schwarz hochglänzend	---
737	Interieurleisten Aluminium Shadow gebürstet	---

AUSSTATTUNGEN MIT PREISVORTEIL

EUR
ohne MwSt.

1EK	19" M Leichtmetallräder Doppelspeiche 871 M Bicolor, Midnight grey 8J x 19 mit Bereifung 245/45 R19	800,-
1EL	19" M Leichtmetallräder Doppelspeiche 871 M Bicolor, Midnight grey mit Sportreifen 8J x 19 mit Bereifung 245/45 R19	1.595,-
1EU	20" BMW Individual Leichtmetallräder Vielspeiche 869 I, Frozen Midnight grey 8J x 20 mit Bereifung 245/40 R20	1.680,-
7M9	M Hochglanz Shadow Line mit erweiterten Umfängen	210,-
KU	Polsterung Veganza perforiert in Schwarz, Rauchweiß oder Castanea	250,-
MASW	Polsterung Leder Vernasca in Schwarz	1.090,-
4EW	Interieurleisten Edelholzausführung Eukalyptus offenporig mit Akzentleiste Perlglanz Chrom	110,-
7MH	M Sport Edition M Sportpaket, Metallic Lackierung (ohne BMW Individual Lackierung) X1 xDrive25e / X1 xDrive30e / iX1 eDrive20 / iX1 xDrive30	2.185,-

Weitere Ausstattungen finden Sie ab Seite 30

X1 M35i xDRIVE



ENTHALTENE AUSSTATTUNGEN

1EK	19" M Leichtmetallräder Doppelspeiche 871 M Bicolor 8 J x 19 mit Bereifung 245/45 R19
625	TwinPower Turbo Reihen-4-Zylinder-Benzinmotor
2TE	Steptronic Getriebe mit Schaltwippen
2VF	Adaptives M Fahrwerk
481	Sportsitze für Fahrer und Beifahrer
4GQ	M Sicherheitsgurte
72M	M Lenkrad
420	Sonnenschutzverglasung
754	M Heckspoiler
775	M Dachhimmel anthrazit
KTNL	Polsterung M Alcantara/Veganza-Kombination Schwarz/Kontraststeppung Blau
4H2	M Interieurleisten Aluminium Hexacube hell
4NW	Instrumententafel Luxury
1AG	Größerer Kraftstofftank
674	HiFi Lautsprechersystem Harman Kardon
9TA	Spezifische Zusatzzumfänge M Sportpaket
9TB	Spezifische Zusatzzumfänge M Sportpaket Pro Nur in Verbindung mit „9TA“ Spezifische Zusatzzumfänge M Sportpaket
9T1	M Sport Exterieurumfänge
9T2	M Sport Interieurumfänge
3M1	M Sportbremse, dunkelblau metallic

OPTIONAL WÄHLBARE AUSSTATTUNGEN

EUR
ohne MwSt.

1EN	20" M Leichtmetallräder Y-Speiche 872 M 8 J x 20 mit Bereifung 245/40 R20	755,-
1FR	20" M Leichtmetallräder Y-Speiche 872 M mit Sportreifen 8 J x 20 mit Bereifung 245/40 R20	1.555,-

AUSSTATTUNGEN MIT PREISVORTEIL

EUR
ohne MwSt.

3M8	19" M Compound-Bremse, Grau hochglänzend in Verbindung mit „33B“ M Sportpaket Pro	715,-
-----	--	--------------

Weitere Ausstattungen finden Sie ab Seite 30

FARBWELT EXTERIEUR



300 Alpinweiß uni



668 Schwarz uni



A96 Mineralweiß metallic



475 Saphirschwarz metallic



C31 M Portimao Blau metallic

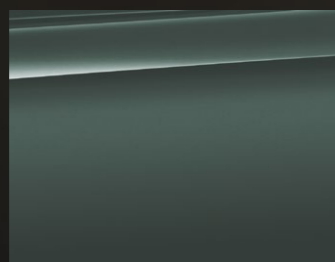

C5Y Cape York Grün metallic

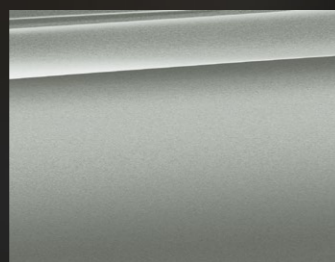

C67 Spacesilber metallic



C68 Fire Red metallic



C7A Dune Grey metallic

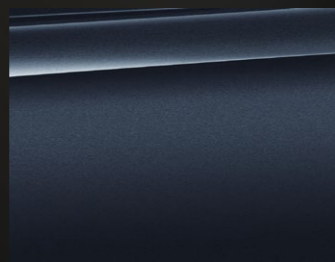

C7R Night Dusk Blue metallic

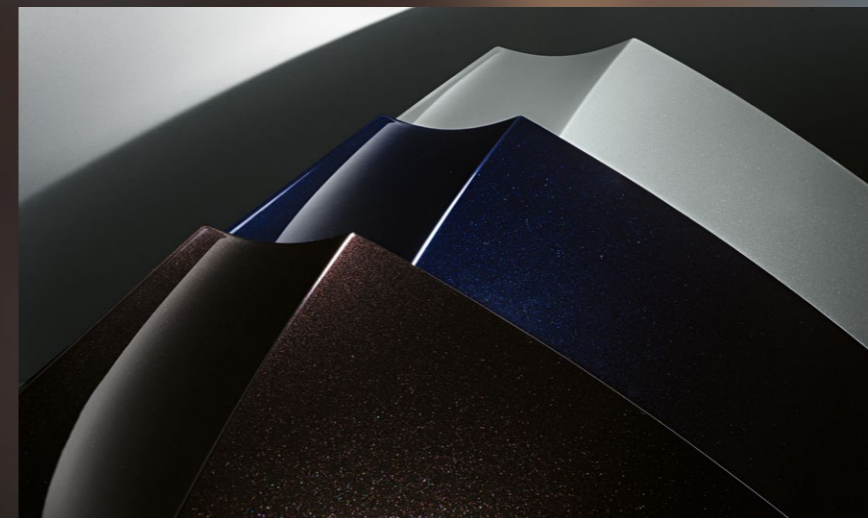

BMW Individual

Weitere, besondere Lackierungen gibt es im Individual-Angebot von BMW. In der Preistabelle auf Seite 35 werden alle Individual-Lackierungen und Individual-Sonderlackierungen aufgeführt.

Mehr Informationen unter <https://individual.bmw-m.com/de-AT/>

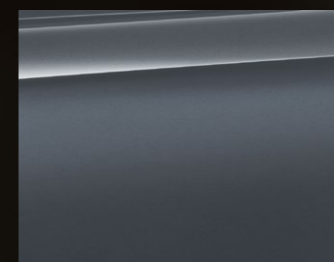

C3N BMW Individual Storm Bay metallic

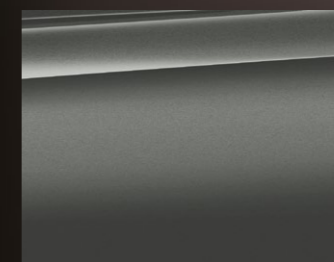

C5A BMW Individual Frozen Pure Grey metallic



C6R BMW Individual Frozen Portimao Blue metallic

FARBWELT INTERIEUR

STOFF

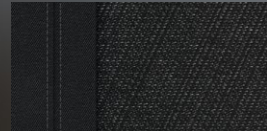

BLAT Arktur Anthrazit



EC12 Econeer Bicolor Blau

VEGANZA PERFORIERT

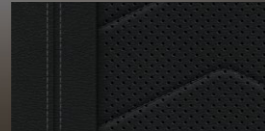

KUSW Schwarz



KUFU Rauchweiß



KUIC Castanea

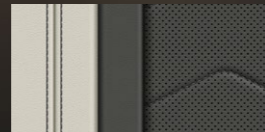

KUKF Atlasgrau/Rauchweiß

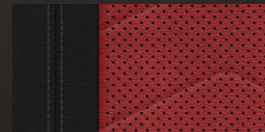

KUKP Korallrot

LEDER VERNASCA

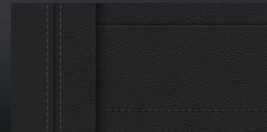

MASW Schwarz

M ALCANTARA-/ VEGANZA-KOMBINATION



KTNL Schwarz/Kontraststeppung Blau

INTERIEURLEISTEN

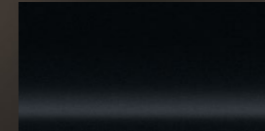

4AT Schwarz hochglänzend

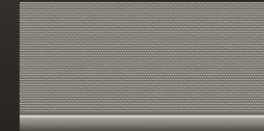

4GN Quarzsilber matt genarbt

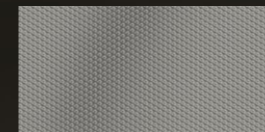

4H2 M Aluminium Hexabube hell

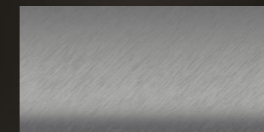

737 Aluminium Shadow gebürstet



4EW Edelholzausführung Eukalyptus offenporig

RÄDER



1EC 18" Aerodynamikräder 866 Bicolor, Lightning grey



1EK/1EL 19" M Leichtmetallräder Doppelspeiche 871 M Bicolor, Midnight grey, glanzgedreht



1EP 17" Leichtmetallräder Sternspeiche 864, Lightning grey



1LS 17" Leichtmetallräder Sternspeiche 875, Lightning grey

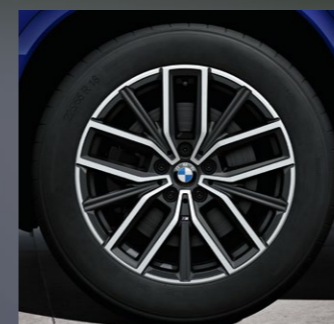

1LX 18" M Leichtmetallräder Doppelspeiche 838 M Bicolor, Midnight grey, glanzgedreht



1EE/1EF 19" Leichtmetallräder V-Speiche 867 Bicolor, Midnight grey, glanzgedreht



1EN/1FR 20" M Leichtmetallräder Y-Speiche 872 M, Jetblack matt



1EA 18" Leichtmetallräder Sternspeiche 865, Refined silver



1EU 20" BMW Individual Leichtmetallräder Vielspeiche 869 I, Frozen Midnight grey, glanzgedreht

AUSSTATTUNGSPAKETE

SPORTLICHE UPGRADES



M Sport Edition

Ergänzt das M Sportpaket um exklusive Ausstattungen.

- M Sport Exterieurumfänge
- M Sport Interieurumfänge
- Metallic Lackierung (ohne BMW Individual Lackierung)

M Sportpaket Pro

Schärft den sportlichen Charakter und ergänzt das M Sportpaket um exklusive Ausstattungen.

- M Sportbremse, rot hochglänzend
- M Leuchten Shadow Line
- M Sicherheitsgurte
- M Sportsitze für Fahrer und Beifahrer
- M Heckspoiler
- M Hochglanz Shadow Line mit erweiterten Umfängen
- Spezifische Zusatzzumfänge M Sportpaket Pro



KOMFORT- UND TECHNOLOGIE UPGRADES

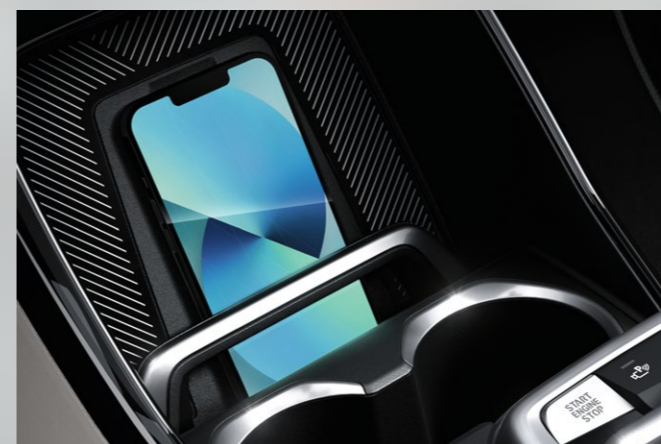

Premium Paket

Steht für höchsten Komfort und Funktionalität und setzt Maßstäbe in moderner Ausstattung und smarter Technologie.

- Komfortzugang
- Innen- und Außenspiegelpaket
- Innenspiegel, automatisch abblendend
- Adaptiver LED-Scheinwerfer
- Wireless Charging Ablage
- Fernlichtassistent

Innovations-Paket

Umfassende technologische Highlights für intuitive Bedienung und Unterstützung.

- Komfortzugang
- Innen- und Außenspiegelpaket
- Innenspiegel, automatisch abblendend
- Adaptiver LED-Scheinwerfer
- Fernlichtassistent
- Parking Assistant Plus
- Driving Assistant Plus
- Wireless Charging Ablage
- BMW Live Cockpit Professional



Komfort Paket

Mehr Komfort und Wohlbefinden dank optimierter Klimatisierung und Sitzfunktionen.

- Aktivsitz für Fahrer und Beifahrer
- Sitzverstellung, elektrisch, mit Memory
- Hifi Lautsprechersystem Harman Kardon



Travel Paket

Intelligente Features für entspanntes Reisen und mobilen Komfort im Fahrzeug.

- Panorama-Glasdach
- Gepäckraumtrennnetz
- Sonnenschutzverglasung
- Sitzverstellung, Fondsitze



AUSSTATTUNGSPAKETE

	iX1 eDrive20	iX1 xDrive30	X1 xDrive25e	X1 xDrive30e	X1 sDrive18i	X1 sDrive20i	X1 xDrive23i	X1 sDrive18d	X1 sDrive20d	X1 xDrive20d	X1 xDrive23d	X1 M35i xDrive	EUR ohne MwSt.
7LK Travel Paket inkl. „402“ Panorama-Glasdach, „413“ Gepäckraumtrennetz, „420“ Sonnenschutzverglasung, „4FD“ Sitzverstellung, Fondsitze (nicht für iX eDrive20, iX1 xDrive30, X1 xDrive25e, X1 xDrive 30e)					o	o	o	o	o	o	o		1.640,-
	o	o	o	o									1.430,-
												o	1.305,-
7LG Komfort Paket inkl. „455“ Aktivsitz für Fahrer und Beifahrer, „459“ Sitzverstellung, elektrisch, mit Memory, „674“ HiFi Lautsprechersystem Harman Kardon	o	o	o	o	o	o	o	o	o	o	o		1.430,-
7EV Premium Paket inkl. „322“ Komfortzugang, „430“ Innen- und Außenspiegelpaket, „431“ Innenspiegel, automatisch abblendend, „552“ Adaptiver LED-Scheinwerfer, „5AC“ Fernlichtassistent, „6NX“ Wireless Charging Ablage	o	o	o	o	o	o	o	o	o	o	o	o	1.595,-
⚡ nur mit „9QV“ Vorbereitung Driving Assistant Plus, „5AT“ Driving Assistant Plus	o	o	o	o	o	o	o	o	o	o	o	o	
⚡ nicht mit „7EW“ Innovations-Paket	o	o	o	o	o	o	o	o	o	o	o	o	
337 M Sportpaket inkl. „9T1“ M Sport Exterieurumfänge, „9T2“ M Sport Interieurumfänge, „2VF“ Adaptives M Fahrwerk, „4H2“ M Interieurleisten Aluminium Hexacube hell, „4NW“ Instrumententafel Luxury, „710“ M Lederlenkrod, „481“ Sportsitze für Fahrer und Beifahrer (alternativ: „711“ M Sportsitze für Fahrer und Beifahrer), „775“ M Dachhimmel anthrazit, „1LX“ 18" M Leichtmetallräder Doppelspeiche 838 M Bicolor, „9TA“ Spezifische Zusatzumfänge M Sportpaket, „KTNL“ M Alcantara/Veganza-Kombination Schwarz/Kontraststeppung Blau	o	o	o	o	o	o	o	o	o	o	o		3.150,-
in Verbindung mit „7MH“ M Sport Edition	o	o	o	o									-,-
33B M Sportpaket Pro inkl. „3M2“ M Sportbremse, rot hochglänzend (optional: „3M8“ 19" M Compound-Bremse), „3MF“ M Leuchten Shadow Line, „4GQ“ M Sicherheitsgurte, „754“ M Heckspoiler, „7M9“ M Hochglanz Shadow Line mit erweiterten Umfängen, „9TB“ Spezifische Zusatzumfänge M Sportpaket Pro, „711“ M Sportsitze für Fahrer und Beifahrer (X1 M35i xDrive)	o	o	o	o	o	o	o	o	o	o	o	o	1.725,-
⚡ nur mit „337“ M Sportpaket	o	o	o	o	o	o	o	o	o	o	o	o	
7EW Innovations-Paket inkl. „322“ Komfortzugang, „430“ Innen- und Außenspiegelpaket, „431“ Innenspiegel automatisch abblendend, „552“ Adaptiver LED-Scheinwerfer, „5AC“ Fernlichtassistent, „5DN“ Parking Assistant Plus, „6NX“ Wireless Charging Ablage, „6U3“ BMW Live Cockpit Professional	o	o	o	o	o	o	o	o	o	o	o	o	3.445,-
⚡ nur mit „5AU“ Driving Assistant Professional, „5AT“ Driving Assistant Plus	o	o	o	o	o	o	o	o	o	o	o	o	
7MH M Sport Edition M Sportpaket, Metallic Lackierung (ohne BMW Individual Lackierung)	o	o	o	o									2.185,-
⚡ nur mit „337“ M Sportpaket	o	o	o	o									

EXTERIEUR

	iX1 eDrive20	iX1 xDrive30	X1 xDrive25e	X1 xDrive30e	X1 sDrive18i	X1 sDrive20i	X1 xDrive23i	X1 sDrive18d	X1 sDrive20d	X1 xDrive20d	X1 xDrive23d	X1 M35i xDrive	EUR ohne MwSt.
UNI-LACK													
300 Alpinweiß uni	o	o	o	o	o	o	o	o	o	o	o	o	250,-
in Verbindung mit „7MH“ M Sport Edition	o	o	o	o									-,-
in Verbindung mit „337“ M Sportpaket	o	o	o	o	o	o	o	o	o	o	o	o	-,-
668 Schwarz uni	o	o	o	o	o	o	o	o	o	o	o	o	-,-
METALLIC-LACK													
475 Saphirschwarz metallic	o	o	o	o	o	o	o	o	o	o	o	o	795,-
in Verbindung mit „7MH“ M Sport Edition	o	o	o	o									-,-
A96 Mineralweiß metallic	o	o	o	o	o	o	o	o	o	o	o	o	795,-
in Verbindung mit „7MH“ M Sport Edition	o	o	o	o									-,-
C31 M Portimao Blau metallic	o	o	o	o	o	o	o	o	o	o	o	o	795,-
⚡ nur mit „9T1“ M Sport Exterieurumfänge	o	o	o	o	o	o	o	o	o	o	o	o	
in Verbindung mit „7MH“ M Sport Edition	o	o	o	o									-,-
C5Y Cape York Grün metallic	o	o	o	o	o	o	o	o	o	o	o	o	795,-
in Verbindung mit „7MH“ M Sport Edition	o	o	o	o									-,-
C67 Spacesilber metallic	o	o	o	o	o	o	o	o	o	o	o	o	795,-
in Verbindung mit „7MH“ M Sport Edition	o	o	o	o									-,-
C68 Fire Red metallic	o	o	o	o	o	o	o	o	o	o	o	o	795,-
in Verbindung mit „7MH“ M Sport Edition	o	o	o	o									-,-
C7A Dune Grey metallic	o	o	o	o	o	o	o	o	o	o	o	o	795,-
C7R Night Dusk Blue metallic	o	o	o	o	o	o	o	o	o	o	o	o	795,-
BMW INDIVIDUAL-LACK													
490 BMW Individual Lackierung Individuallacke sind nur über BMW Individual bestellbar	o	o	o	o	o	o	o	o	o	o	o	o	3.300,-
in Verbindung mit „7MH“ M Sport Edition	o	o	o	o									2.530,-
C3N BMW Individual Storm Bay metallic	o	o	o	o	o	o	o	o	o	o	o	o	1.580,-
in Verbindung mit „7MH“ M Sport Edition	o	o	o	o									830,-
C5A BMW Individual Frozen Pure Grey metallic	o	o	o	o	o	o	o	o	o	o	o	o	2.330,-
in Verbindung mit „7MH“ M Sport Edition	o	o	o	o									1.580,-
C6R BMW Individual Frozen Portimao Blau metallic	o	o	o	o	o	o	o	o	o	o	o	o	2.330,-
in Verbindung mit „7MH“ M Sport Edition	o	o											1.580,-

EXTERIEUR

	iX1 eDrive20	iX1 xDrive30	iX1 xDrive25e	iX1 xDrive30e	iX1 sDrive18i	iX1 sDrive20i	iX1 xDrive23i	iX1 sDrive18d	iX1 sDrive20d	iX1 xDrive20d	iX1 xDrive23d	iX1 M35i xDrive	EUR ohne MwSt.
AUSSENDESIGN													
320	Modellschriftzug Entfall	o	o	o	o	o	o	o	o	o	o	o	-,-
3AT	Dachreling Aluminium satiniert	o	o	o	o	o	o	o	o	o	o	o	270,-
	☞ nur mit „7HW“ xLine	o	o	o	o	o	o	o	o	o	o	o	
	☞ nicht mit „760“ M Hochglanz Shadow Line	o	o	o	o	o	o	o	o	o	o	o	
	in Verbindung mit „7HW“ xLine	o	o	o	o	o	o	o	o	o	o	o	-,-
3MC	M Dachreling Hochglanz Shadow Line	●	●	●	●	●	●	●	●	●	●	●	Serie
3MB	Exterieur Line Aluminium satiniert Ausstattungsumfänge in Aluminium satiniert: Fensterrahmen- einfassung, Fensterschachtabdeckung Ausstattungsumfänge in Schwarz hochglänzend: Blende A/B/C-Säule	o	o	o	o	o	o	o	o	o	o	o	250,-
	☞ nur mit „7HW“ xLine	o	o	o	o	o	o	o	o	o	o	o	
	☞ nur mit „3AT“ Dachreling Aluminium satiniert	o	o	o	o	o	o	o	o	o	o	o	
	☞ nicht mit „3MC“ M Dachreling Hochglanz Shadow Line	o	o	o	o	o	o	o	o	o	o	o	
	in Verbindung mit „7HW“ xLine, „337“ M Sportpaket	o	o	o	o	o	o	o	o	o	o	o	-,-
760	M Hochglanz Shadow Line Ausstattungsumfänge in Schwarz hochglänzend: Fensterrahmen- einfassung, Fensterschachtabdeckung, Blende A/B/C-Säule	●	●	●	●	●	●	●	●	●	●	●	Serie
7M9	M Hochglanz Shadow Line mit erweiterten Umfängen Nierenrahmen und -stäbe in Schwarz hochglänzend	o	o	o	o	o	o	o	o	o	o	o	210,-
	☞ nur mit „337“ M Sportpaket	o	o	o	o	o	o	o	o	o	o	o	
	☞ nur mit „760“ M Hochglanz Shadow Line, „33B“ M Sportpaket Pro	o	o	o	o	o	o	o	o	o	o	o	
	in Verbindung mit „33B“ M Sportpaket Pro	o	o	o	o	o	o	o	o	o	o	o	-,-
754	M Heckspoiler	o	o	o	o	o	o	o	o	o	o	●	210,-
	☞ nur mit „33B“ M Sportpaket Pro, „9T1“ M Sport Exterieurumfänge	o	o	o	o	o	o	o	o	o	o	o	
	☞ nur mit „9TB“ Spezifische Zusatzumfänge M Sportpaket Pro							o	o	o	o	o	
	in Verbindung mit „33B“ M Sportpaket Pro	o	o	o	o	o	o	o	o	o	o	o	-,-
9T1	M Sport Exterieurumfänge	o	o	o	o	o	o	o	o	o	o	●	-,-
	☞ nur mit „337“ M Sportpaket	o	o	o	o	o	o	o	o	o	o	o	
	in Verbindung mit „337“ M Sportpaket	o	o	o	o	o	o	o	o	o	o	o	-,-
9TA	Spezifische Zusatzumfänge M Sportpaket			o	o			o	o	o	o	●	-,-
	☞ nur mit „337“ M Sportpaket			o	o			o	o	o	o	o	
9TB	Spezifische Zusatzumfänge M Sportpaket Pro	o	o					o	o	o	o	●	-,-
	☞ nur mit „33B“ M Sportpaket Pro	o	o					o	o	o	o	o	
	☞ nur mit „9TA“ Spezifische Zusatzumfänge M Sportpaket							o	o	o	o	o	

EXTERIEUR HIGHLIGHTS



M Hochglanz Shadow Line mit erweiterten Umfängen
Die M Hochglanz Shadow Line mit erweiterten Umfängen verleiht Ihrem BMW einen individuellen, dezent sportlichen Look. Die dunklen Details reichen von der Front bis zum Heck. So sind die Niere und die Einleger in den Heckleuchten in Schwarz gehalten.



Dachreling Aluminium satiniert
Die flach aufliegende Dachreling aus satiniertem Aluminium ist harmonisch auf das Fahrzeugdesign abgestimmt, akzentuiert die Dachlinie und dient als Basis für eine multifunktionale BMW Dachträgereinheit, die Dachboxen, Fahrräder, Surfbretter etc. sicher aufnimmt.



M Heckspoiler
Der M Heckspoiler ist konturiert und verleitet dem Fahrzeug durch sein sportliches Aussehen in Wagenfarbe mit seitlichen Aeroblades in Schwarz hochglanz ein sportliches Akzent.

EXTERIEUR

	iX1 eDrive20	iX1 xDrive30	iX1 xDrive25e	iX1 xDrive30e	iX1 sDrive18i	iX1 sDrive20i	iX1 xDrive23i	iX1 sDrive18d	iX1 sDrive20d	iX1 xDrive20d	iX1 xDrive23d	iX1 M35i xDrive	EUR ohne MwSt.
RÄDER													
1LS			●	●	●	●	●	●	●	●	●	●	Serie
1EP	●	●											Serie
2PA	○	○	○	○	○	○	○	○	○	○	○	●	–,-
1LX	○	○	○	○	○	○	○	○	○	○	○	○	–,-
	⚡ nur mit „337“ M Sportpaket												
1EA	○	○	○	○	○	○	○	○	○	○	○	○	1.515,-
	in Verbindung mit „7HW“ xLine												–,-
1EC	○	○	○	○	○	○	○	○	○	○	○	○	–,-
	⚡ nur mit „9T5“ Spezifische Zusatzzumfänge X												
1EE	○	○	○	○	○	○	○	○	○	○	○	○	755,-
	⚡ nur mit „9T5“ Spezifische Zusatzzumfänge X												
	in Verbindung mit „33B“ M Sportpaket Pro												–,-
1EF			○	○	○	○	○	○	○	○	○	○	1.515,-
	⚡ nur mit „2VF“ Adaptives M Fahrwerk, „9T5“ Spezifische Zusatzzumfänge X												
	in Verbindung mit „33B“ M Sportpaket Pro												800,-
1EK	○	○	○	○	○	○	○	○	○	○	○	●	800,-
	⚡ nur mit „337“ M Sportpaket, „9T5“ Spezifische Zusatzzumfänge X												
	in Verbindung mit „33B“ M Sportpaket Pro												–,-
1EL			○	○	○	○	○	○	○	○	○	○	1.595,-
	⚡ nur mit „2VF“ Adaptives M Fahrwerk, „337“ M Sportpaket, „9T1“ M Sport Exterieurumfänge												
1EN												○	755,-

EXTERIEUR

	iX1 eDrive20	iX1 xDrive30	iX1 xDrive25e	iX1 xDrive30e	iX1 sDrive18i	iX1 sDrive20i	iX1 xDrive23i	iX1 sDrive18d	iX1 sDrive20d	iX1 xDrive20d	iX1 xDrive23d	iX1 M35i xDrive	EUR ohne MwSt.
1FR												○	1.555,-
1EU	○	○	○	○	○	○	○	○	○	○	○	○	1.680,-
												○	1.050,-
	○	○	○	○	○	○	○	○	○	○	○	○	

1FR 20" M Leichtmetallräder Y-Speiche 872 M mit Sportreifen

Jetblack matt
8J x 20 / Bereifung 245/40 R20

1EU 20" BMW Individual Leichtmetallräder Vielspeiche 869 I

Frozen Midnight grey
8J x 20 / Bereifung 245/40 R20

⚡ „9T1“ M Sport Exterieurumfänge, „9T5“ Spezifische Zusatzzumfänge X

INTERIEUR		iX1 eDrive20	iX1 xDrive30	iX1 xDrive25e	iX1 xDrive30e	iX1 sDrive18i	iX1 sDrive20i	iX1 xDrive23i	iX1 sDrive18d	iX1 sDrive20d	iX1 xDrive20d	iX1 xDrive23d	iX1 M35i xDrive	EUR ohne MwSt.
POLSTER														
BL	Stoff Arktur	●	●	●	●	●	●	●	●	●	●	●	●	Serie
BLAT	Anthrazit	○	○	○	○	○	○	○	○	○	○	○	○	
	⚡ nur mit „481“ Sportsitze für Fahrer und Beifahrer, „4NW“ Instrumententafel Luxury, „9T2“ M Sport Interieurumfänge	○	○	○	○	○	○	○	○	○	○	○	○	
ECI2	Econeer Bicolor Blau	○	○	○	○	○	○	○	○	○	○	○	○	170,-
	⚡ nur mit „481“ Sportsitze für Fahrer und Beifahrer	○	○	○	○	○	○	○	○	○	○	○	○	
	⚡ nicht mit „4NW“ Instrumententafel Luxury, „9T2“ M Sport Interieurumfänge	○	○	○	○	○	○	○	○	○	○	○	○	
KT	Alcantara-/Veganza-Kombination	○	○	○	○	○	○	○	○	○	○	○	●	
KTNL	Schwarz/Kontraststeppung Blau	○	○	○	○	○	○	○	○	○	○	○	●	505,-
	⚡ nur mit „481“ Sportsitze für Fahrer und Beifahrer, „711“ M Sportsitze für Fahrer und Beifahrer, „4NW“ Instrumententafel Luxury, „9T2“ M Sport Interieurumfänge	○	○	○	○	○	○	○	○	○	○	○	○	
	⚡ nur mit „337“ M Sportpaket	○	○	○	○	○	○	○	○	○	○	○	○	
	in Verbindung mit „337“ M Sportpaket	○	○	○	○	○	○	○	○	○	○	○	○	-,-
KU	Veganza perforiert	○	○	○	○	○	○	○	○	○	○	○	○	
KUSW	Schwarz	○	○	○	○	○	○	○	○	○	○	○	○	755,-
												○	250,-	
	in Verbindung mit „7HW“ xLine	○	○	○	○	○	○	○	○	○	○	○	○	-,-
	in Verbindung mit „337“ M Sportpaket	○	○	○	○	○	○	○	○	○	○	○	○	250,-
KUFU	Rauchweiß	○	○	○	○	○	○	○	○	○	○	○	○	755,-
												○	250,-	
	⚡ nur mit „481“ Sportsitze für Fahrer und Beifahrer	○	○	○	○	○	○	○	○	○	○	○	○	
	in Verbindung mit „7HW“ xLine	○	○	○	○	○	○	○	○	○	○	○	○	-,-
	in Verbindung mit „337“ M Sportpaket	○	○	○	○	○	○	○	○	○	○	○	○	250,-
KUIC	Castanea	○	○	○	○	○	○	○	○	○	○	○	○	755,-
	⚡ nur mit „481“ Sportsitze für Fahrer und Beifahrer											○	250,-	
	in Verbindung mit „7HW“ xLine	○	○	○	○	○	○	○	○	○	○	○	○	-,-
	in Verbindung mit „337“ M Sportpaket	○	○	○	○	○	○	○	○	○	○	○	○	250,-
KUKF	Atlasgrau/Rauchweiß	○	○	○	○	○	○	○	○	○	○	○	○	840,-
												○	335,-	
	⚡ nur mit „481“ Sportsitze für Fahrer und Beifahrer											○	335,-	
	in Verbindung mit „7HW“ xLine	○	○	○	○	○	○	○	○	○	○	○	○	125,-
	in Verbindung mit „337“ M Sportpaket	○	○	○	○	○	○	○	○	○	○	○	○	335,-

INTERIEUR		iX1 eDrive20	iX1 xDrive30	iX1 xDrive25e	iX1 xDrive30e	iX1 sDrive18i	iX1 sDrive20i	iX1 xDrive23i	iX1 sDrive18d	iX1 sDrive20d	iX1 xDrive20d	iX1 xDrive23d	iX1 M35i xDrive	EUR ohne MwSt.
KUKP	Korallrot/Schwarz	○	○	○	○	○	○	○	○	○	○	○	○	840,-
													○	335,-
	⚡ nur mit „711“ M Sportsitze für Fahrer und Beifahrer	○	○	○	○	○	○	○	○	○	○	○	○	
	in Verbindung mit „337“ M Sportpaket	○	○	○	○	○	○	○	○	○	○	○	○	335,-
MA	Leder Vernasca	○	○	○	○	○	○	○	○	○	○	○	○	
MASW	Schwarz	○	○	○	○	○	○	○	○	○	○	○	○	1.595,-
													○	1.090,-
	⚡ nur mit „481“ Sportsitze für Fahrer und Beifahrer	○	○	○	○	○	○	○	○	○	○	○	○	
	in Verbindung mit „7HW“ xLine, „337“ M Sportpaket	○	○	○	○	○	○	○	○	○	○	○	○	1.090,-
INTERIEURLEISTEN														
4GN	Interieurleisten Quarzsilber matt genarbt	●	●	●	●	●	●	●	●	●	●	●	●	Serie
4AT	Interieurleisten schwarz hochglänzend	○	○	○	○	○	○	○	○	○	○	○	○	195,-
													○	-,-
	in Verbindung mit „7HW“ xLine, „337“ M Sportpaket	○	○	○	○	○	○	○	○	○	○	○	○	-,-
4H2	M Interieurleisten Aluminium Hexabube hell	○	○	○	○	○	○	○	○	○	○	○	●	295,-
	⚡ nur mit „337“ M Sportpaket	○	○	○	○	○	○	○	○	○	○	○	○	
	⚡ nur mit „4NW“ Instrumententafel Luxury	○	○	○	○	○	○	○	○	○	○	○	○	
	in Verbindung mit „337“ M Sportpaket	○	○	○	○	○	○	○	○	○	○	○	○	-,-
4EW	Edelholzausführung Eukalyptus offenporig	○	○	○	○	○	○	○	○	○	○	○	○	405,-
													○	210,-
	in Verbindung mit „7HW“ xLine	○	○	○	○	○	○	○	○	○	○	○	○	210,-
	in Verbindung mit „337“ M Sportpaket	○	○	○	○	○	○	○	○	○	○	○	○	110,-
737	Interieurleisten Aluminium Shadow gebürstet	○	○	○	○	○	○	○	○	○	○	○	○	295,-
													○	-,-
	in Verbindung mit „7HW“ xLine, „337“ M Sportpaket	○	○	○	○	○	○	○	○	○	○	○	○	-,-

INTERIEUR

	iX1 eDrive20	iX1 xDrive30	iX1 xDrive25e	iX1 xDrive30e	iX1 sDrive18i	iX1 sDrive20i	iX1 xDrive23i	iX1 sDrive18d	iX1 sDrive20d	iX1 xDrive20d	iX1 xDrive23d	iX1 M35i xDrive	EUR ohne MwSt.
SITZE UND SITZFUNKTIONEN													
481	o	o	o	o	o	o	o	o	o	o	o	●	320,-
	Sportsitze für Fahrer und Beifahrer												
	in Verbindung mit „337“ M Sportpaket												–,-
711	o	o	o	o	o	o	o	o	o	o	o	o	630,-
	M Sportsitze für Fahrer und Beifahrer												
	⚡ nicht mit „455“ Aktivsitz für Fahrer und Beifahrer												
	⚡ nur mit „KTNL“ Alcantara-/Veganza-Kombination Schwarz/ Kontraststeppung Blau, „KUKP“ Veganza perforiert Korallrot/ Schwarz												
	⚡ nur mit „337“ M Sportpaket												
	in Verbindung mit „33B“ M Sportpaket Pro												–,-
455	o	o	o	o	o	o	o	o	o	o	o	o	395,-
	Aktivsitz für Fahrer und Beifahrer												
	Lordosenstütze für Fahrer und Beifahrer in Höhe und Tiefe elektrische verstellbar; Aktivfunktion der Lordose für ermüdungsfreies Sitzen durch Mobilisierung der unteren Wirbelsäule												
	in Verbindung mit „7LG“ Komfort Paket												–,-
459	o	o	o	o	o	o	o	o	o	o	o	o	715,-
	Sitzverstellung, elektrisch, mit Memory												
	Fahrer- und Beifahrersitz elektrisch verstellbar: Sitzhöhe, Lehnenneigung, Sitzlängsverstellung, Sitzneigung; Fahrersitz mit Sitzmemory, 2 Positionen speicherbar inklusive Spiegelposition; Außenspiegel: Memoryfunktion												
	in Verbindung mit „7LG“ Komfort Paket												–,-
494	●	●	●	●	●	●	●	●	●	●	●	●	Serie
	Sitzheizung für Fahrer und Beifahrer												
4FD					o	o	o	o	o	o	o	o	335,-
	Sitzverstellung, Fondsitze												
	in Verbindung mit „7LK“ Travel Paket												–,-
INNENDESIGN													
53R	●	●	●	●	●	●	●	●	●	●	●	●	Serie
	Interieurumfänge												
	Fußmatten: in Velours vorn und hinten, in Anthrazit; 4 Haltegriffe (2 pro Seite); Zierblende Mittelkonsole vorn in Schwarz Hochglanz; Flache Luftausströmer Instrumententafel in Schwarz Hochglanz, Verstell-Lamellen mit Elementen in Perlganzchrom; Armauflage vorn mit integriertem Bedienzentrums; Sonnenblenden mit beleuchteten Make-up Spiegel; Fußstütze und Pedale in Kunststoff schwarz; Wählhebel Toggle-Bedienung												
9T2	o	o	o	o	o	o	o	o	o	o	o	●	–,-
	M Sport Interieurumfänge												
	⚡ nur mit „337“ M Sportpaket												
775	o	o	o	o	o	o	o	o	o	o	o	●	210,-
	M Dachhimmel anthrazit												
	in Verbindung mit „337“ M Sportpaket												–,-

INTERIEUR

	iX1 eDrive20	iX1 xDrive30	iX1 xDrive25e	iX1 xDrive30e	iX1 sDrive18i	iX1 sDrive20i	iX1 xDrive23i	iX1 sDrive18d	iX1 sDrive20d	iX1 xDrive20d	iX1 xDrive23d	iX1 M35i xDrive	EUR ohne MwSt.
4NW	o	o	o	o	o	o	o	o	o	o	o	●	295,-
	Instrumententafel Luxury												
	in Schwarz mit feiner Oberflächen-Strukturierung und grauer Kontrastnaht (in Verbindung mit Alcantara/Veganza Kombination mit blauer Naht)												
	in Verbindung mit „7HW“ xLine, „337“ M Sportpaket												–,-
	⚡ nur mit „7HW“ xLine, „337“ M Sportpaket												
LENKRÄDER													
73E	●	●	●	●	●	●	●	●	●	●	●	●	Serie
	Serienlenkrad												
72M												●	Serie
	M Lenkrad												
710	o	o	o	o	o	o	o	o	o	o	o	o	220,-
	M Lederlenkrad												
	⚡ nur mit „2TE“ Steptronic Getriebe mit Schaltwippen												
	⚡ nur mit „337“ M Sportpaket												
	in Verbindung mit „337“ M Sportpaket												–,-
248	o	o	o	o	o	o	o	o	o	o	o	o	210,-
	Lenkradheizung												
TRANSPORT UND ABLAGE													
316	●	●	●	●	●	●	●	●	●	●	●	●	Serie
	Automatische Heckklappenbetätigung												
	Ablagemöglichkeiten												Serie
88G	●	●	●	●	●	●	●	●	●	●	●	●	Serie
	Gepäckraum												
	Neigungsverstellung inkl. Cargo Funktion der 2. Sitzreihe (zusätzliches Ladevolumen von bis zu ca. 85–100 Liter durch 12 Grad Neigungsverstellung der drei Lehnteile der Fondsitze)												
3AC	o	o	o	o	o	o	o	o	o	o	o	o	840,-
	Anhängerkupplung												
413	o	o	o	o	o	o	o	o	o	o	o	o	170,-
	Gepäckraumtrennnetz												
	in Verbindung mit „7LK“ Travel Paket												–,-

CONNECTIVITY

	iX1 eDrive20	iX1 xDrive30	X1 xDrive25e	X1 xDrive30e	X1 sDrive18i	X1 sDrive20i	X1 xDrive23i	X1 sDrive18d	X1 sDrive20d	X1 xDrive20d	X1 xDrive23d	X1 M35i xDrive	EUR ohne MwSt.
950 Condition Based Service	●	●	●	●	●	●	●	●	●	●	●	●	Serie
6U2 BMW Live Cockpit Plus Widescreen Displaykombination mit 10,25" I-Kombi und 10,7" CID Display; BMW Operating System 9 mit variablen, konfigurierbaren Widgets die Informationen in Echtzeit anzeigen; Basis Navigationsumfänge; Intuitive Bedienmöglichkeiten: BMW Intelligent Personal Assistant (Natürliche Sprachbedienung per Kommando „Hey BMW“); Touchbedienung am Control Display; Bedienelemente am Multifunktionslenkrad für Instrumentendisplay, Audio und Telefonie inkl. Direktwahltouchpoints; Tuner mit Diversity-Empfang und RDS; Bluetooth / WiFi Schnittstelle mit Freisprecheinrichtung; 4G LTE Connectivity: festverbaute SIM-Karte mit 4G Netz im Fahrzeug zur Aufrechterhaltung der Mobilität des Kunden; Remote Software Upgrade: ermöglicht regelmäßige over-the-air Upgrades der Software des gesamten Fahrzeugs, inkl. Qualitätsverbesserungen, Erweiterung von Funktionen und neuen Features	●	●	●	●	●	●	●	●	●	●	●	●	Serie
6WC Widescreen Display	●	●	●	●	●	●	●	●	●	●	●	●	Serie
654 DAB-Tuner	●	●	●	●	●	●	●	●	●	●	●	●	Serie
92V Lautsprechersystem	●	●	●	●	●	●	●	●	●	●	●	●	Serie
92U Steckdosen 2 x 12 V (in Gepäckraum und Mittelkonsole vorn); 2 x USB-C-Anschlüsse zum Laden (Mittelkonsole vorn); 2 x USB-C-Anschlüsse zum Laden (Mittelkonsole hinten)	●	●	●	●	●	●	●	●	●	●	●	●	Serie
973 BMW iDrive	●	●	●	●	●	●	●	●	●	●	●	●	Serie
6AF Gesetzlicher Notruf	●	●	●	●	●	●	●	●	●	●	●	●	Serie
6C4 Connected Package Professional	●	●	●	●	●	●	●	●	●	●	●	●	Serie
6U3 BMW Live Cockpit Professional zusätzlich zu SA „6U2“ BMW Live Cockpit Plus: inkl. Navigationsführung mit „Augmented View“ inkl. Abbiegehinweise, Fahrspurvorschlag, POI-Anzeige und Unterstützung bei der Parkplatzsuche im Control Display; Head-up Display	○	○	○	○	○	○	○	○	○	○	○	○	1.010,-
↳ nur mit „7EW“ Innovations-Paket	○	○	○	○	○	○	○	○	○	○	○	○	
in Verbindung mit „7EW“ Innovations-Paket	○	○	○	○	○	○	○	○	○	○	○	○	-,-
6NX Wireless Charging Ablage ↳ nur mit „7EV“ Premium Paket, „7EW“ Innovations-Paket	○	○	○	○	○	○	○	○	○	○	○	○	170,-
in Verbindung mit „7EV“ Premium Paket, „7EW“ Innovations-Paket	○	○	○	○	○	○	○	○	○	○	○	○	-,-
ZS9 BMW Operating System 9 neues Betriebssystem Operating System 9 – BMW Digital Premium Weitere Informationen auf der BMW Website oder bei Ihrem Händler	○	○	○	○	○	○	○	○	○	○	○	○	-,-

CONNECTIVITY

	iX1 eDrive20	iX1 xDrive30	X1 xDrive25e	X1 xDrive30e	X1 sDrive18i	X1 sDrive20i	X1 xDrive23i	X1 sDrive18d	X1 sDrive20d	X1 xDrive20d	X1 xDrive23d	X1 M35i xDrive	EUR ohne MwSt.
674 HiFi Lautsprechersystem Harman Kardon HiFi-Lautsprechersystem mit digitalem Verstärker. Hochtönerblenden in Edelstahl mit beleuchtetem „harman/kardon“-Schriftzug und 12 Lautsprechern	○	○	○	○	○	○	○	○	○	○	○	●	590,-
in Verbindung mit „7LG“ Komfort Paket	○	○	○	○	○	○	○	○	○	○	○	○	-,-
6PA Personal eSIM	●	●	●	●	●	●	●	●	●	●	●	●	Serie

FAHRDYNAMIK		iX1 eDrive20	iX1 xDrive30	iX1 xDrive25e	iX1 xDrive30e	iX1 sDrive18i	iX1 sDrive20i	iX1 xDrive23i	iX1 sDrive18d	iX1 sDrive20d	iX1 xDrive20d	iX1 xDrive23d	iX1 M35i xDrive	EUR ohne MwSt.
65U	TwinPower Turbo Reihen-3-Zylinder-Benzinmotor Otto-Partikelfilter (OPF)			●	●	●	●							Serie
625	TwinPower Turbo Reihen-4-Zylinder-Benzinmotor Otto-Partikelfilter (OPF)							●					●	Serie
626	TwinPower Turbo Reihen-4-Zylinder-Dieselmotor Diesel-Partikelfilter (DPF)								●	●	●	●		Serie
60S	Effizienzsteigerung und Emissionsreduktion Auto Start Stopp Funktion; MyMode „Efficient“ mit Reichweiten-/verbrauchsoptimierter Anpassung des Antriebsstrangs; Klimatisierung und Anzeigen inkl. Fahrhinweisen; Ottopartikelfilter/Dieselpartikelfilter (bei Typen mit Abgasnorm EU6d); Diesel mit SCR-Abgasreinigungssystem (14,0 Liter)					●	●	●	●	●	●	●	●	Serie
2TF	Steptronic Getriebe mit Doppelkupplung 7-Gang Automatik mit Doppelkupplungstechnik			●	●	●	●	●	●	●	●	●		Serie
66C	Serienfahrwerk	●	●	●	●	●	●	●	●	●	●	●		Serie
60N	BMW xDrive		●	●	●			●			●	●		Serie
2VG	Performance Control	●	●	●	●	●	●	●	●	●	●	●		Serie
61X	My Modes ermöglicht die Einstellung der gewünschten Grundcharakteristik: Personal (Basiseinstellung), Efficient, Sport, Relax, Expressive	●	●	●	●	●	●	●	●	●	●	●		Serie
1AG	Größerer Kraftstofftank Mehrinhalt ca. 9 Liter					●	●	●	●	●	●	●		Serie
2TE	Steptronic Getriebe mit Schaltwippen 7-Gang Automatik mit Doppelkupplungstechnik, Schaltwippen am Lenkrad, Ganganzeige mit Schaltpunktempfehlung im manuellen Modus			○	○	○	○	○	○	○	○	○	●	–,-
	⚠ nur mit „710“ M Lederlenkrad			○	○	○	○	○	○	○	○	○		
2VF	Adaptives M Fahrwerk	○	●	○	○	○	○	○	○	○	○	○	●	580,-
	in Verbindung mit „337“ M Sportpaket	○	○	○	○	○	○	○	○	○	○	○		–,-
	⚠ nur mit „337“ M Sportpaket	○	○	○	○	○	○	○	○	○	○	○		
3M1	M Sportbremse, dunkelblau metallic	○	○	○	○	○	○	○	○	○	○	○	●	545,-
	⚠ nur mit „337“ M Sportpaket, „1EE“ 19" Leichtmetallräder V-Speiche 867 Bicolor, „1EF“ 19" Leichtmetallräder V-Speiche 867 Bicolor mit Sportreifen (nicht für iX1), „1EK“ 19" M Leichtmetallräder Doppelspeiche 871 M Bicolor, „1EL“ 19" M Leichtmetallräder Doppelspeiche 871 M Bicolor mit Sportreifen (nicht für iX1), „1EU“ 20" BMW Individual Leichtmetallräder Vielspeiche 869 I	○	○	○	○	○	○	○	○	○	○	○		
	in Verbindung mit „33B“ M Sportpaket Pro	○	○	○	○	○	○	○	○	○	○	○		–,-

FAHRDYNAMIK

FAHRDYNAMIK		iX1 eDrive20	iX1 xDrive30	iX1 xDrive25e	iX1 xDrive30e	iX1 sDrive18i	iX1 sDrive20i	iX1 xDrive23i	iX1 sDrive18d	iX1 sDrive20d	iX1 xDrive20d	iX1 xDrive23d	iX1 M35i xDrive	EUR ohne MwSt.
3M2	M Sportbremse, rot hochglänzend	○	○	○	○	○	○	○	○	○	○	○	○	545,-
	⚠ nur mit „1EE“ 19" Leichtmetallräder V-Speiche 867 Bicolor, „1EF“ 19" Leichtmetallräder V-Speiche 867 Bicolor mit Sportreifen (nicht für iX1), „1EK“ 19" M Leichtmetallräder Doppelspeiche 871 M Bicolor, „1EL“ 19" M Leichtmetallräder Doppelspeiche 871 M Bicolor mit Sportreifen (nicht für iX1), „1EU“ 20" BMW Individual Leichtmetallräder Vielspeiche 869 I	○	○	○	○	○	○	○	○	○	○	○		
	⚠ nur mit „33B“ M Sportpaket Pro	○	○	○	○	○	○	○	○	○	○	○		
	in Verbindung mit „33B“ M Sportpaket Pro	○	○	○	○	○	○	○	○	○	○	○		–,-
3M8	19" M Compound-Bremse, grau hochglänzend			○	○	○	○	○	○	○	○	○	○	1.260,-
	⚠ nur mit „1EN“ 20" M Leichtmetallräder Y-Speiche 872 M, „1FR“ 20" M Leichtmetallräder Y-Speiche 872 M mit Sportreifen, „1EU“ 20" BMW Individual Leichtmetallräder Vielspeiche 869 I												○	
	⚠ nur mit „337“ M Sportpaket, „33B“ M Sportpaket Pro, „1EU“ 20" BMW Individual Leichtmetallräder Vielspeiche 869 I			○	○	○	○	○	○	○	○	○		
	in Verbindung mit „33B“ M Sportpaket Pro			○	○	○	○	○	○	○	○	○		715,-

FAHRERASSISTENZ HIGHLIGHTS



Driving Assistant Plus

Mit dem Driving Assistant Plus reisen Sie entspannter. Besonders auf längeren Fahrten entlastet er Sie, indem er die gewünschte Geschwindigkeit, die Spur und den Abstand zum vorausfahrenden Fahrzeug selbstständig hält und im Notfall bremst. Zudem warnt er vor Tempolimits oder Überholverboten.

Parking Assistant Plus
Das Assistenzsystem Parking Assistant Plus hat zusätzlich zum Umfang des Parking Assistant mehr Kameras und zeigt Ihnen die Fahrzeugumgebung auch dreidimensional an. So wird die Überwachung des Manövers noch leichter.

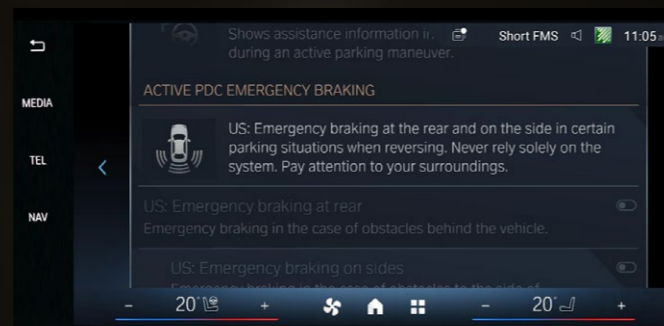

Driving Assistant Professional

Ein echtes Allround-Talent: Der Driving Assistant Professional hält nicht nur die gewünschte Geschwindigkeit und den Abstand zum vorausfahrenden Fahrzeug, sondern auch Ihren BMW durch Lenkeingriffe in der Spur. Das entlastet vor allem auf längeren Fahrten. Weitere Funktionen helfen Ihnen, Kollisionen und Tempoüberschreitungen zu vermeiden.

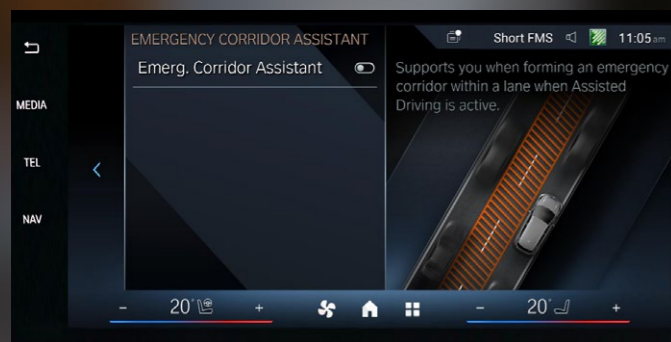

FAHRERASSISTENZSYSTEME

		iX1 eDrive20	iX1 xDrive30	iX1 xDrive25e	iX1 xDrive30e	iX1 sDrive18i	iX1 sDrive20i	iX1 xDrive23i	iX1 sDrive18d	iX1 sDrive20d	iX1 xDrive20d	iX1 xDrive23d	iX1 M35i xDrive	EUR ohne MwSt.
637	Speed Limiter	●	●	●	●	●	●	●	●	●	●	●	●	Serie
5DM	Parking Assistant kamera- und ultraschallbasiertes Assistenzsystem bestehend aus Parkassistent, Active PDC, Rückfahrassistent, Einparkhilfe Seite und der Rückfahrkamera	●	●	●	●	●	●	●	●	●	●	●	●	Serie
67G	Aufmerksamkeitsassistent	●	●	●	●	●	●	●	●	●	●	●	●	Serie
16A	Active Guard	●	●	●	●	●	●	●	●	●	●	●	●	Serie
5DN	Parking Assistant Plus kamera- und ultraschallbasiertes Assistenzsystem bestehend aus Parkassistent, Remote View 3D, Drive Recorder und Remote Theft Recorder sowie den Funktionen des Parking Assistant	○	○	○	○	○	○	○	○	○	○	○	○	595,-
	☞ nur mit „430“ Innen- und Außenspiegelpaket, „7EW“ Innovations-Paket	○	○	○	○	○	○	○	○	○	○	○	○	
	☞ nicht mit „5DM“ Parking Assistant	○	○	○	○	○	○	○	○	○	○	○	○	
	in Verbindung mit „7EW“ Innovations-Paket	○	○	○	○	○	○	○	○	○	○	○	○	-,,-
5DW	Parking Assistant Professional	○	○	○	○	○	○	○	○	○	○	○	○	765,-
	☞ nur mit „7EW“ Innovations-Paket, „430“ Innen- und Außenspiegelpaket, „322“ Komfortzugang	○	○	○	○	○	○	○	○	○	○	○	○	
	☞ nicht mit „5DN“ Parking Assistant Plus, „5DM“ Parking Assistant	○	○	○	○	○	○	○	○	○	○	○	○	
	in Verbindung mit „7EW“ Innovations-Paket	○	○	○	○	○	○	○	○	○	○	○	○	170,-
5AS	Driving Assistant radarbasiertes Fahrerassistenzsystem bestehend aus Spurwechselwarnung, Querverkehrswarnung hinten mit Bremseingriff, Safe Exit und Prävention Heckkollision	○	○	○	○	○	○	○	○	○	○	○	○	505,-
	☞ nicht mit „5AU“ Driving Assistant Professional	○	○	○	○	○	○	○	○	○	○	○	○	
5AT	Driving Assistant Plus kamera- und radarbasiertes Fahrerassistenzsystem bestehend aus Aktiver Geschwindigkeitsregelung mit Stop&Go-Funktion, Lenk- und Spurführungsassistent, Speed Limit Info, Automatischer Speed Limit Assist und Spurverlassenswarnung mit Fahrbahnrückführung	○	○	○	○	○	○	○	○	○	○	○	○	590,-
	☞ nicht mit „5AU“ Driving Assistant Professional	○	○	○	○	○	○	○	○	○	○	○	○	
	in Verbindung mit „7EW“ Innovations-Paket	○	○	○	○	○	○	○	○	○	○	○	○	-,,-
5AU	Driving Assistant Professional kamera- und radarbasiertes Fahrerassistenzsystem aus folgenden Funktionen inkl. den Inhalten SA 5AS: Lenk- und Spurführungsassistent (LSA), Lenk- und Spurführungsassistent (LSA) bei aktiver Navigationsführung, Automatischer Speed Limit Assist, Abstandsregelung (ACC mit Stop&Go-Funktion) bis 210 km/h, Spurhalteassistent mit aktivem Seitenkollisionsschutz, Querverkehrswarnung vorne/hinten, Nothalteassistent, Vorfahrtswarner, Falschfahrwarnung (nur mit SA 6U3)	○	○	○	○	○	○	○	○	○	○	○	○	1.915,-
	☞ nur mit „430“ Innen- und Außenspiegelpaket, „6U3“ BMW Live Cockpit Professional	○	○	○	○	○	○	○	○	○	○	○	○	
	☞ nicht mit „5AS“ Driving Assistant, „5AT“ Driving Assistant Plus	○	○	○	○	○	○	○	○	○	○	○	○	
	in Verbindung mit „7EW“ Innovations-Paket	○	○	○	○	○	○	○	○	○	○	○	○	995,-
9QV	Vorbereitung Driving Assistant Plus Digitaler Nachverkauf: Driving Assistant Plus buchbar über BMW Connected Drive Store	○	○	○	○	○	○	○	○	○	○	○	○	-,,-
	☞ nur mit „7EV“ Premium Paket, „7EW“ Innovations-Paket	○	○	○	○	○	○	○	○	○	○	○	○	
	☞ nicht mit „5AT“ Driving Assistant Plus, „5AU“ Driving Assistant Professional	○	○	○	○	○	○	○	○	○	○	○	○	

Unsere Empfehlung für ein noch größeres BMW Erlebnis.

FUNKTIONALITÄT

		iX1 eDrive20	iX1 xDrive30	iX1 xDrive25e	iX1 xDrive30e	iX1 sDrive18i	iX1 sDrive20i	iX1 xDrive23i	iX1 sDrive18d	iX1 sDrive20d	iX1 xDrive20d	iX1 xDrive23d	iX1 M35i xDrive	EUR ohne MwSt.
96A	Außenbeleuchtung dynamische Bremsleuchten: Zeigt dem Nachfolgenden Verkehr starke Bremsungen an; Begrüßungslicht: Das Licht Leuchtet bei Entriegelung des Fahrzeugs die Fahrzeugumgebung aus; Heimleuchten: Licht bleibt nach Verriegelung noch einige Zeit eingeschaltet; Türausstieg-leuchten vorn (bei geöffneter Tür); dritte Bremsleuchte in Heckspoiler integriert (LED-Technik); Kennzeichenbeleuchtung (LED-Technik)	●	●	●	●	●	●	●	●	●	●	●	●	Serie
3MF	M Leuchten Shadow Line ⚡ nur mit „552“ Adaptiver LED-Scheinwerfer, „33B“ M Sportpaket in Verbindung mit „33B“ M Sportpaket Pro	○	○	○	○	○	○	○	○	○	○	○	○	210,- -,-
96G	Sichtfunktionen Regensensor und Fahrlichtautomatik; Scheibenwischer: vorn (mit beheizten Waschdüsen) und hinten; Waschdüse für Rückfahrkamera; Außenspiegel: elektrisch verstellbar und beheizt; Heckscheiben-heizung	●	●	●	●	●	●	●	●	●	●	●	●	Serie
534	Klimaautomatik	●	●	●	●	●	●	●	●	●	●	●	●	Serie
862	Fensterheber, elektrisch	●	●	●	●	●	●	●	●	●	●	●	●	Serie
87P	Schließsystem mit Zentralverriegelung	●	●	●	●	●	●	●	●	●	●	●	●	Serie
66L	Elektrisches Fahren			●	●									Serie
95E	Elektrische Antriebseinheit	●	●	●	●									Serie
552	Adaptiver LED-Scheinwerfer ⚡ nur mit „7EV“ Premium Paket, „7EW“ Innovations-Paket, „33B“ M Sportpaket Pro, „5AC“ Fernlichtassistent in Verbindung mit „7EV“ Premium Paket, „7EW“ Innovations-Paket	○	○	○	○	○	○	○	○	○	○	○	○	790,- -,-
5AC	Fernlichtassistent automatisches Ein- und Ausschalten des Fernlichtes abhängig von der Verkehrssituation in Verbindung mit „552“ Adaptiver LED-Scheinwerfer inkl. Scheinwerfer-Waschanlage, „7EV“ Premium Paket, „7EW“ Innovations-Paket	○	○	○	○	○	○	○	○	○	○	○	○	170,- -,-
431	Innenspiegel, automatisch abblendend ⚡ nur mit „7EV“ Premium Paket, „7EW“ Innovations-Paket in Verbindung mit „7EV“ Premium Paket, „7EW“ Innovations-Paket	○	○	○	○	○	○	○	○	○	○	○	○	170,- -,-
430	Innen- und Außenspiegelpaket inkl. elektrischer Anklappfunktion und Bordsteinautomatik für Beifahrer-Außenspiegel ⚡ nur mit „7EV“ Premium Paket, „7EW“ Innovations-Paket, „431“ Innenspiegel, automatisch abblendend in Verbindung mit „7EV“ Premium Paket, „7EW“ Innovations-Paket	○	○	○	○	○	○	○	○	○	○	○	○	460,- -,-

FUNKTIONALITÄT

		iX1 eDrive20	iX1 xDrive30	iX1 xDrive25e	iX1 xDrive30e	iX1 sDrive18i	iX1 sDrive20i	iX1 xDrive23i	iX1 sDrive18d	iX1 sDrive20d	iX1 xDrive20d	iX1 xDrive23d	iX1 M35i xDrive	EUR ohne MwSt.
420	Sonnenschutzverglasung stärker eingefärbte Verglasung ab der B-Säule im hinteren Fahrzeug-bereich in Verbindung mit „7LK“ Travel Paket	○	○	○	○	○	○	○	○	○	○	○	●	425,- -,-
402	Panorama-Glasdach vorderes Glasdachelement mit Schiebe-/Hebefunktion, außen ablegend; hinteres Glasdachsegment feststehend; Glas mit Grautönung für verbesserten Sonnenschutz; automatisch ausklappender Netz-Windab-weiser, vorn; in Fahrtrichtung laufendes, elektrisches Sonnenschutzrollo über Gesamtlänge Panorama-Glasdach, jeweils in Himmelfarbe; Bedienung über Schiebetaster in Funktionszentrum Dach, beleuchtet in Verbindung mit „7LK“ Travel Paket	○	○	○	○	○	○	○	○	○	○	○	○	1.120,- -,-
322	Komfortzugang schlüsselloser Zugang zum Fahrzeug über Vordertüren, inkl. Vorfeld-beleuchtung in den Türaußengriffen sowie berührungslosem Öffnen und Schließen der Heckklappe ⚡ nur mit „6NX“ Ablage für Wireless Charging, „7EV“ Premium Paket, „7EW“ Innovations-Paket in Verbindung mit „7EV“ Premium Paket, „7EW“ Innovations-Paket	○	○	○	○	○	○	○	○	○	○	○	○	505,- -,-
302	Alarmanlage inkl. Innenraumschutz, Neigungsalarmgeber und Notstromsirene	●	●	●	●	●	●	●	●	●	●	●	●	Serie
4U6	AC-Laden Professional	○	○											755,-
4U8	AC-Laden Plus			●	●									Serie
4V1	BMW IconicSounds Electric Inszenierung des Antriebssounds	○	●	○	○									170,-
4T2	Ladekabel Professional (Mode 3) für öffentliches Laden	●	●	●	●									Serie

PASSIVE SICHERHEIT

	iX1 eDrive20	iX1 xDrive30	X1 xDrive25e	X1 xDrive30e	X1 sDrive18i	X1 sDrive20i	X1 xDrive23i	X1 sDrive18d	X1 sDrive20d	X1 xDrive20d	X1 xDrive23d	X1 M35i xDrive	EUR ohne MwSt.
169	●	●	●	●	●	●	●	●	●	●	●	●	Serie
2VB	●	●	●	●	●	●	●	●	●	●	●	●	Serie
428	●	●	●	●	●	●	●	●	●	●	●	●	Serie
4U9	●	●	●	●									Serie
2VD	●	●	●	●	●	●	●	●	●	●	●	●	Serie
478	●	●	●	●	●	●	●	●	●	●	●	●	Serie
17A	●	●	●	●	●	●	●	●	●	●	●	●	Serie
4GQ	○	○	○	○	○	○	○	○	○	○	○	○	250,-
☞ nur mit „33B“ M Sportpaket Pro													
in Verbindung mit „33B“ M Sportpaket Pro													–,-

BMW SERVICES



BMW Proactive Care.

Digital, vorausschauend und kostenlos: Mit BMW Proactive Care erhalten Sie in jeder Situation proaktive Unterstützung. Ob bei einer Fehlermeldung im Fahrzeug, dem nächsten fälligen Servicetermin, einer Panne oder einem Unfall. Wir bieten Ihnen die optimale Lösung für Ihren BMW. Lehnen Sie sich zurück und genießen Sie die Vorteile des BMW Service.

Alles was Sie hierfür brauchen ist die My BMW App¹:



Probieren Sie es gleich aus und installieren Sie die [My BMW App](#)¹ aus Ihrem App-Store.

Mehr Informationen unter: www.bmw.at/proactivecare



BMW Paket Care.

Mit Paket Care sind Sie und Ihr BMW bestens versorgt – denn die wichtigsten Wartungsarbeiten, die für eine perfekte Funktion Ihres Fahrzeugs erforderlich sind, deckt dieses Paket bereits ab. Hinzu kommen viele weitere Vorteile wie die Versicherung für die Mängelbeseitigung in Österreich für das 3. und 4. Jahr ab Erstzulassung bis zum Erreichen einer Fahrleistung von 120.000 km.

Alle Leistungen beinhalten Original BMW Teile sowie die anfallende Arbeitszeit. BMW Paket Care ist bis 2 Jahre ab Erstzulassung aktivierbar.

Mehr Informationen zu den inkludierten Leistungen von BMW Paket Care finden Sie unter: www.bmw.at/paketcare



BMW Connected Drive Upgrades.

Machen Sie Ihren BMW noch smarter! Mit BMW Connected Drive Upgrades² erweitern Sie die Funktionalität Ihres Fahrzeugs flexibel und unkompliziert – auch nach dem Kauf. Kostenlos profitieren Sie zusätzlich von automatischen Software-Updates.

Mehr Informationen unter: www.bmw.at/connecteddrive

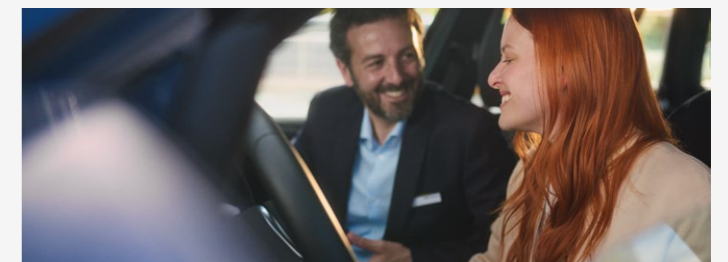

BMW Financial Services.

Die beste Entscheidung für Ihre Finanzierung und Versicherung³.

Wir bieten Ihnen umfangreiche Finanzdienstleistungen sowie attraktive Versicherungsangebote³, mit denen Sie die Freude am Fahren unbeschwert und in vollen Zügen genießen können. Ob Leasing oder Kredit – wir haben die optimale Lösung für Ihre Bedürfnisse. Und mit unseren Versicherungsleistungen genießen Sie im Fall der Fälle exklusiven und umfassenden Schutz.

Neugierig? Entdecken Sie gleich unsere vielseitigen Finanzierungs- und Versicherungsangebote.

¹ Die My BMW App ist mit allen BMW Fahrzeugen ab dem Modelljahr 2014 kompatibel. Voraussetzung sind die Ausstattung ConnectedDrive Services und ein passendes Smartphone. Die Verfügbarkeit und Funktionen der My BMW App sind modell- und marktabhängig.
² Die Verfügbarkeit und die Funktion der My BMW App & ConnectedDrive Services sind abhängig vom Fahrzeugmodell. Detaillierte Informationen finden Sie unter www.bmw.at/connecteddrive
³ Leasing: BMW Austria Leasing GmbH (GISA-Zahl: 17752213)/Kredit: BMW Austria Bank GmbH (GISA-Zahl: 27506349), Siegfried-Marcus-Straße 24, 5020 Salzburg, Versicherungsvermittlung in der Form Versicherungsagent als Nebengewerbe mit der Berechtigung zum Empfang von Prämien. Agenturverhältnis mit Generali Versicherung AG (BMW Austria Leasing GmbH und BMW Austria Bank GmbH), Allianz Elementar Versicherungs-AG und Wiener Städtische Versicherung AG Vienna Insurance Group (nur BMW Austria Leasing GmbH). Mit AXA France VIE S.A. und der AXA France IARD S.A. (Terrasses de l'Arche 313, 92727 Nanterre Cedex) wurde ein Gruppenversicherungsvertrag abgeschlossen, in dessen Rahmen Restschuldversicherungen für Kredit abgeschlossen werden können. Angebot freibleibend. Druckfehler, Änderungen und Irrtümer vorbehalten.

ORIGINAL BMW ZUBEHÖR

**BMW Dachbox 520**

Durch ihr beidseitiges Öffnungssystem mit 3fach-Zentralverriegelung auf beiden Seiten ist sie einfach zu beladen und diebstahlhemmend abschließbar.

BMW Fahrradheckträger Pro 3.0 für 2 Fahrräder

Der BMW Fahrradheckträger Pro 3.0 ist leicht, aber dennoch stabil und mit bis zu 60 kg belastbar. Er bietet eine herausragend einfache Handhabung und kann zwei Fahrräder/E-Bikes transportieren. Dabei ermöglicht seine Abklappfunktion jederzeit einfachen Zugang zum Gepäckraum.

**BMW Allwetter-Fußmatten vorn**

Die passgenauen, strapazierfähigen Allwetter-Fußmatten mit hochgezogenem Rand und in formschönem Design schützen den vorderen Fußraum vor Feuchtigkeit und Schmutz.



ORIGINAL BMW ZUBEHÖR

Preise in €
inkl. 20%
MwSt.

Bei den nachfolgend aufgeführten Winterkomplettsets handelt es sich um Mindestgrößen (Dimensionen). Über das komplette Angebots-Sortiment informiert Sie gerne Ihr BMW Partner.

Winter-Komplettset (4 Stück)

18" Double Spoke 879 Frozen Gunmetal grey
Bereifung Bridgestone BLIZZAK LM005 STANDARD 205/60 R18 99H

auf
Anfrage

Relingträger, abschließbar

335,00

Dachbox 320, Schwarz/Titansilber
L x B x H: 191 x 63 x 39 cm

600,00

Dachbox 420, Schwarz/Titansilber
L x B x H: 206 x 80 x 41 cm

900,00

Dachbox 520, Schwarz/Transitsilber
L x B x H: 235 x 94 x 41 cm

1.200,00

Fahrraddachträger
für ein Fahrrad

275,00

Fahrradheckträger Pro 3.0
für die Anhängerkupplung
für 2 Fahrräder
für 3 Fahrräder

900,00

1.100,00

Heckbox für die Anhängerkupplung

900,00

Allwetter-Fußmatten Schwarz

vorn

95,00

hinten

80,00

Travel & Comfort System

Basisträger

30,00

Universalhaken

35,00

Kleiderbügel

75,00

Klapptisch

130,00

Tablethalter (Universalhalter)

170,00

Halter für 9,7" Apple iPad 2/3/4

150,00

Safety Case für 7,9" Apple iPad mini 4

60,00

Safety Case für 9,7" Samsung Galaxy Tab A

60,00

Safety Case für 10,5" Samsung Galaxy Tab S4

60,00

Schlüsseletui Leder

55,00

Wallbox Plus

700,00

Flexible Fast Charger

400,00

Adapter Ladekabel

(CEE blue 16A)

100,00

(CEE red 32A)

100,00

Die hier aufgeführten Produkte stellen eine Auswahl des verfügbaren Zubehörs für diesen Fahrzeugtyp dar. Einen Gesamtüberblick über unser Angebot erhalten Sie unter www.bmw.at/zubehoer. Beachten Sie bitte, dass beim nachträglichen Verbau der aufgeführten Zubehörprodukte zu den ausgewiesenen Teilpreisen weitere Kosten für den zusätzlichen Einbauaufwand entstehen (Einbauzeit und – je nach Ausstattung des Fahrzeugs – zusätzliche Montageteile usw.). Über die entsprechenden Komplettpreise informiert Sie Ihr BMW Partner. Preisangaben in € inkl. 20% MwSt. Preisstand 01/2026. Druckfehler, Irrtümer und Preis- oder Produktänderungen vorbehalten.

BMW iX1 Vollelektrisch

		iX1 eDrive20	iX1 xDrive30
Gewicht			
Leergewicht EG ¹	kg	1940	2085
Zulässiges Gesamtgewicht	kg	2435	2580
Zuladung	kg	570	570
Zulässige ungebremste Anhängelast ²	kg	750	750
Zulässige gebremste Anhängelast bis max. 12 % Steigung/ max. 8 % Steigung ²	kg	750/750	1200/1200
Gepäckraumvolumen	l	490/592/1495	490/592/1495
Elektrosynchronmotor			
Motorcode		H80	XE2
Spitzenleistung/Drehzahl	kW (PS)/l/min	150 (204)	230 (313)
Max. Drehmoment	Nm	250	494
Kraftübertragung			
Antriebsart		Frontantrieb	Allrad
Seriengetriebe		1-Stufen Getriebe	1-Stufen Getriebe
Fahrleistung			
Höchstgeschwindigkeit	km/h	170	180
Beschleunigung 0 – 100 km/h	s	8,6	5,6
Stromverbrauch³			
Kombiniert (WLTP) ⁵	kWh/100 km	17,1 – 15,5	18,1 – 17,0
Hochvolt-Batterie⁶			
Batterie-Kapazität in kWh (Brutto/Netto)	kWh	64,8/66,5	64,8/66,5
Batterietyp/Brutto Batterie-Kapazität	Ah	232	232
Reichweite^{3,4}			
Elektrische Reichweite, kombiniert (WLTP)	km	431 – 473	417 – 438
Ladezeiten			
Ladedauer (DC Laden, max. 130 kW, 10 – 80 %)	h:min	0:29	0:29
Ladedauer (AC Laden, 22 kW, 0 – 100 %)	h:min	3:45	3:45
Ladedauer (AC Laden, 11 kW, 0 – 100 %)	h:min	6:30	6:30
Maximale Ladeleistung (DC Laden)	kW	130	130
Räder/Reifen			
Reifendimension		205/65 R17 100 Y XL	205/65 R17 100 Y XL
Raddimension		7,5J x 17	7,5J x 17
Material		Leichtmetall	Leichtmetall

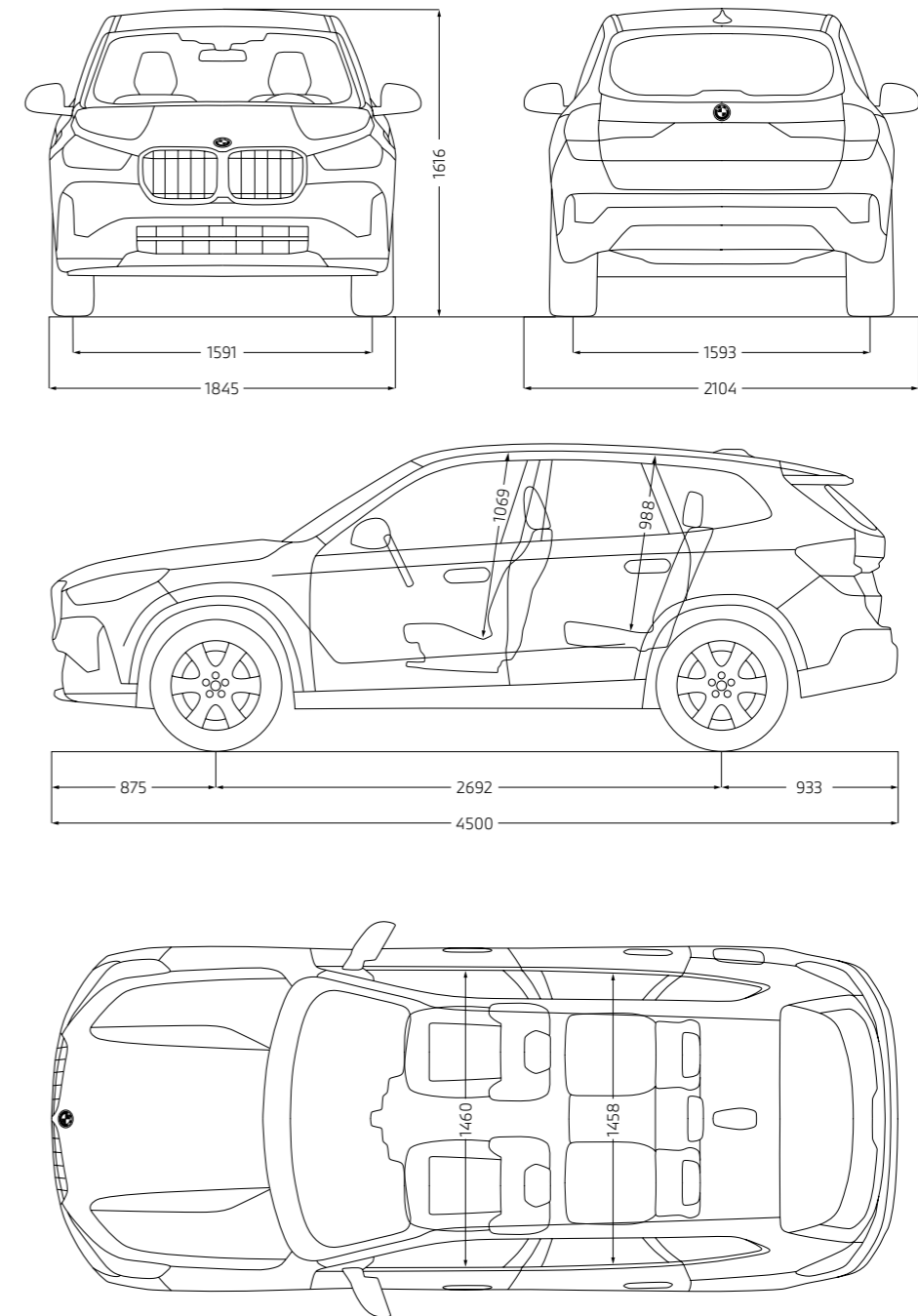

Alle Maßangaben der technischen Zeichnungen in Millimeter.

¹ Im angegebenen Wert sind 75 kg für den Fahrer berücksichtigt. Das Leergewicht gilt für Fahrzeuge in serienmäßiger Ausstattung. Optionale Ausstattungen können das Gewicht des Fahrzeugs, die Nutzlast sowie, bei Einfluss auf die Aerodynamik, die Höchstgeschwindigkeit verändern.

² Das tatsächliche Gesamtgewicht des Anhängers darf die maximal zulässige Anhängelast unter Berücksichtigung der maximal zulässigen Stützlast (75 kg) nicht übersteigen.

³ Die angegebenen Verbrauchs- und CO₂-Angaben wurden nach dem vorgeschriebenen Messverfahren des WLTP-Zyklus (World Harmonized Light Duty Vehicles Test Procedure) gemäß VO (EG) Nummer 715/2007 und VO (EU) 2017/1151 ermittelt. Die Angaben beziehen sich grundsätzlich auf ein Fahrzeug mit Basisausstattung. Allenfalls gewählte Sonderausstattungen, die durch den Hersteller als Ersatz von Teilen der Grundausstattung geliefert werden, können diese Werte erhöhen und differieren diese daher auch je nach Modell und Motorisierung. Darüber hinaus können auch nachträgliche Sonderausstattungen und Zubehör relevante Fahrzeugparameter, wie z. B. Gewicht, Rollwiderstand und Aerodynamik verändern und sich dadurch abweichende Verbrauchswerte und CO₂-Emissionen ergeben. Für die Bemessung von Steuern und anderen fahrzeugbezogenen Abgaben, die (auch) auf den CO₂-Ausstoß abstellen, können daher andere als die hier angegebenen Werte gelten. Die Angaben beziehen sich daher nicht auf das konkrete Fahrzeug und sind nicht Bestandteil des Angebots, sondern dienen allein Vergleichszwecken zwischen den verschiedenen Fahrzeugtypen. Weitere Informationen zum WLTP-Messverfahren finden Sie unter: <https://www.bmw.at/de/topics/fascination-bmw/efficient-dynamics/consumption-emissions.html>

Die CO₂-Effizienzangaben ergeben sich aus der Richtlinie 1999/94/EG sowie dem PKW-VIG und verwenden die Verbrauchs- und CO₂-Werte, welche im Zuge des Genehmigungsverfahrens ermittelt wurden, zur Einstufung. Ein Leitfaden über den Kraftstoffverbrauch, Stromverbrauch und die CO₂-Emissionen, der Daten für alle neuen Personenkraftwagenmodelle enthält, ist kostenlos an allen Verkaufsorten erhältlich. Der Kraftstoffverbrauch bzw. der Stromverbrauch und der CO₂-Ausstoß eines Fahrzeugs sind nicht nur von der effizienten Ausnutzung des Kraftstoffes durch das Fahrzeug, sondern auch vom Fahrstil sowie von anderen nicht technischen Faktoren abhängig. CO₂ ist das für die Erderwärmung hauptsächlich verantwortliche Treibhausgas. Darüber hinaus können weitere Details zum konkreten Fahrzeug der beim Händler aufliegenden Typengenehmigung entnommen werden.

⁴ Reichweite abhängig von unterschiedlichen Faktoren, insbesondere: persönlicher Fahrstil, Streckenbeschaffenheit, Außentemperatur, Heizung/Klimatisierung, Vortemperatur.

⁵ Der kombinierte Stromverbrauch ist abhängig von der gewählten Rad- und Reifengröße.

⁶ Die Lithium-Ionen Hochvoltbatterie zeichnet sich durch ihre lange Lebensdauer aus. Sollte dennoch vor Ablauf von acht Jahren und innerhalb der ersten 160.000 km ein Sachmangel an der Hochvoltbatterie auftreten, wird Ihnen eine kostenfreie Mangelbeseitigung gewährt. Die Einzelheiten entnehmen Sie bitte dem BMW i Battery Certificate.

Die Angaben Kraftstoffverbrauch, CO₂-Emissionen und Effizienzklasse gelten in Abhängigkeit von der gewählten Räderkategorie und Sonderausstattung. Den fahrzeugindividuellen Verbrauchswert nach WLTP erhalten Sie im BMW Online-Konfigurator unter www.bmw.at/konfigurator oder bei Ihrem BMW Partner.

Die technischen Daten, Verbrauchswerte und Anhängelasten beziehen sich nur auf ein Fahrzeug mit ab Werk verbauter Serien- und Sonderausstattung. Nachträglich verbaute Zubehör- bzw. Anbauteile sind nicht berücksichtigt.

		X1 xDrive25e	X1 xDrive30e	X1 sDrive18i	X1 sDrive20i	X1 xDrive23i	X1 M35i xDrive
BMW X1 Plug-In Hybrid/Benziner							
Gewicht							
Leergewicht EG ¹	kg	1930	1935	1575	1625	1730	1740
Zulässiges Gesamtgewicht	kg	2430	2435	2075	2120	2220	2240
Zuladung	kg	575	575	575	570	565	575
Zulässige ungebremste Anhängelast ²	kg	750	750	750	750	750	-
Zulässige gebremste Anhängelast bis max. 12% Steigung / max. 8% Steigung ²	kg	1700/1700	1800/1800	1700/1700	1800/1800	2000/2000	-
Gepäckraumvolumen (Normal/Cargo/Gesamt)	l	490/592/1495	490/592/1495	540/646/1600	500/577/1545	500/577/1545	540/646/1600
Motor^{3,4}							
Motorcode		XB2/B38	XB2/B38	B38	B38	B48	B48
Zylinder/Ventile		3/4	3/4	3/4	3/4	4/4	4/4
Hubraum	cm ³	1499	1499	1499	1499	1998	1998
Nennleistung/Nenndrehzahl	kW (PS)/1/min	180 (245)/4400-6500	240 (326)/4700-6500	100 (136)/4400-6500	125 (170)/4700-6500	160 (218)/5000-6500	221 (300)/5750-6500
48V Mild-Hybrid-Technologie	kW (PS)	-	-	-	15 (20)	15 (20)	-
Max. Drehmoment/Drehzahl	Nm/l/min	230/1500-4000	230/1500-4000	230/1500-4000	240/1500-3800	320/1500-4000	400/2000-4500
Elektrischer Motor^{7,8}							
Elektrische Leistung	kW (PS)	80 (109)	130 (177)	-	-	-	-
Kraftübertragung							
Antriebsart		Allradantrieb	Allradantrieb	Frontantrieb	Frontantrieb	Allradantrieb	Allradantrieb
Seriengeräte		7-Gang Steptronic mit Doppelkupplung	7-Gang Steptronic mit Doppelkupplung	7-Gang Steptronic mit Doppelkupplung	7-Gang Steptronic mit Doppelkupplung	7-Gang Steptronic mit Doppelkupplung	7-Gang Steptronic mit Doppelkupplung
Fahrleistung							
Höchstgeschwindigkeit	km/h	190	205	208	216	233	250
Beschleunigung 0-100 km/h	s	6,8	5,6	9,2	8,3	7,1	5,4
Verbrauch^{3,4} - Alle Motoren erfüllen die Euro 6d Abgasnorm							
Kraftstoffverbrauch, kombiniert ⁵ WLTP	l/100 km	3,1-2,3	3,2-2,4	7,1-6,4	6,4-5,7	7,0-6,3	8,2-7,7
CO ₂ -Emissionen, kombiniert ⁵ WLTP	g/km	25-17	25-18	160-144	144-129	159-143	185-175
Stromverbrauch, kombiniert WLTP	kWh/100 km	14,1-13,2	14,2-13,3	-	-	-	-
Tankinhalt, ca.	l	47	47	45	45	45	54
Räder/Reifen							
Reifendimension		205/65 R17 100 YXL	205/65 R17 100 YXL	205/65 R17 100 YXL	205/65 R17 100 YXL	205/65 R17 100 YXL	245/45 R19 102 YXL
Raddimension		7J x 17	7J x 17	7J x 17	7J x 17	7J x 17	8J x 19
Material		Leichtmetall	Leichtmetall	Leichtmetall	Leichtmetall	Leichtmetall	Leichtmetall
Plug-in-Hybrid							
Systemleistung	kW (PS)	180 (245) ⁷	240 (326) ⁸	-	-	-	-
Systemdrehmoment	Nm	477	477	-	-	-	-
Hochvolt-Batterie Netto Batterieinhalt	kWh	14,2	14,2	-	-	-	-
Elektr. Reichweite, kombiniert ⁶ (WLTP)	km	70-83	70-83	-	-	-	-
Ladedauer (AC Laden, 7,4kW, 0-100%)	h:min	2:30	2:30	-	-	-	-
Ladedauer (AC Laden, 2,3kW, 0-100%)	h:min	8:45	8:45	-	-	-	-

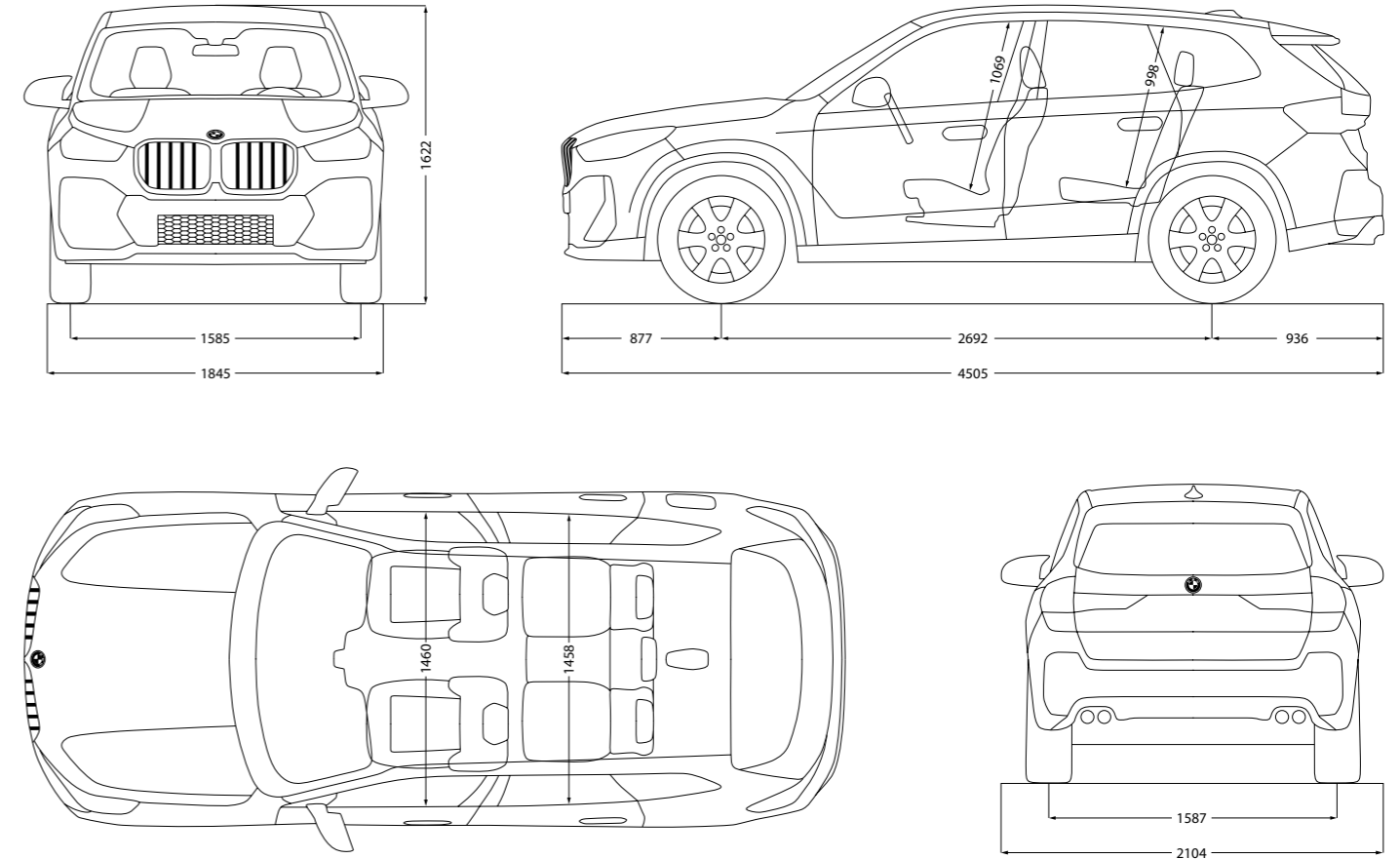

Alle Maßangaben der technischen Zeichnung in Millimeter.

Angaben zu Fahrleistung, Verbrauch und CO₂-Emissionen gelten für Fahrzeuge mit Seriengeräte.

¹ Das EG-Leergewicht bezieht sich auf ein Fahrzeug mit serienmäßiger Ausstattung und beinhaltet keine Sonderausstattungen. Im Leergewicht sind 90% Tankfüllung sowie 75 kg für den Fahrer berücksichtigt. Optionale Ausstattungen können das Gewicht des Fahrzeugs, die Nutzlast sowie bei Einfluss auf die Aerodynamik die Höchstgeschwindigkeit verändern.

² Das tatsächliche Gesamtgewicht des Anhängers darf die maximal zulässige Anhängelast unter Berücksichtigung der maximal zulässigen Sitzlast nicht übersteigen.

³ Angaben zu Leistung für Benzinmotoren beziehen sich auf den Betrieb mit ROZ 98 Kraftstoff. Angaben zu Verbrauch beziehen sich auf den Betrieb mit Referenzkraftstoff gemäß VO (EU) 2007/715. Kraftstoffqualitäten bleifrei ROZ 91 und höher mit einem maximalen Ethanol-Anteil von 10% (E10) sind zulässig. BMW empfiehlt die Verwendung von Superbenzin bleifrei ROZ 95.

⁴ Die angegebenen Verbrauchs- und CO₂-Angaben wurden nach dem vorgeschriebenen Messverfahren des WLTP-Zyklus (World Harmonized Light Duty Vehicles Test Procedure) gemäß VO (EG) Nummer 715/2007 und VO (EU) 2017/1151 ermittelt. Die Angaben beziehen sich grundsätzlich auf ein Fahrzeug mit Basisausstattung. Allenfalls gewählte Sonderausstattungen, die durch den Hersteller als Ersatz von Teilen der Grundausstattung geliefert werden, können diese Werte erhöhen und differieren diese daher auch je nach Modell und Motorisierung. Darüber hinaus können auch nachträgliche Sonderausstattungen und Zubehör relevante Fahrzeugparameter, wie z.B. Gewicht, Rollwiderstand und Aerodynamik verändern und sich dadurch abweichende Verbrauchs- und CO₂-Emissionen ergeben. Für die Bemessung von Steuern und anderen fahrzeugbezogenen Abgaben, die (auch) auf den CO₂-Ausstoß abstellen, können daher andere als die hier angegebenen Werte gelten. Die Angaben beziehen sich daher nicht auf das konkrete Fahrzeug und sind nicht Bestandteil des Angebots, sondern dienen allein Vergleichszwecken zwischen den verschiedenen Fahrzeugtypen. Weitere Informationen zum WLTP-Messverfahren finden Sie unter: <https://www.bmw.at/de/topics/fascination-bmw/efficient-dynamics/consumption-emissions.html>. Die CO₂-Effizienzangaben ergeben sich aus der Richtlinie 1999/94/EG sowie dem PKW-VIG und verwenden die Verbrauchs- und CO₂-Werte, welche im Zuge des Genehmigungsverfahrens ermittelt wurden, zur Einstufung. Ein Leitfaden über den Kraftstoffverbrauch, Stromverbrauch und die CO₂-Emissionen, der Daten für alle neuen Personenkraftwagenmodelle enthält, ist kostenlos an allen Verkaufsorten erhältlich. Der Kraftstoffverbrauch bzw. der Stromverbrauch und der CO₂-Ausstoß eines Fahrzeugs sind nicht nur von der effizienten Ausnutzung des Kraftstoffes durch das Fahrzeug, sondern auch vom Fahrstil sowie von anderen nicht technischen Faktoren abhängig. CO₂ ist das für die Erderwärmung hauptsächlich verantwortliche Treibhausgas. Darüber hinaus können weitere Details zum konkreten Fahrzeug der beim Händler aufliegenden Typengenehmigung entnommen werden.

⁵ Verbrauch und CO₂-Emissionen abhängig von unterschiedlichen Faktoren, insbesondere: persönlicher Fahrstil, Streckenbeschaffenheit, Außentemperatur, Heizung/Klimatisierung, Vortemperierung.

⁶ Reichweite abhängig von unterschiedlichen Faktoren, insbesondere: persönlicher Fahrstil, Streckenbeschaffenheit, Außentemperatur, Heizung/Klimatisierung, Vortemperierung.

⁷ Die Leistung ist abhängig vom Ladezustand der Batterie.

⁸ Der rein elektrische Antrieb steht bei Temperaturen unter 0 Grad Celsius erst nach einigen Kilometern zur Verfügung, wenn sich die Batterie auf den betriebsfähigen Zustand aufwärmt.

Die Angaben Kraftstoffverbrauch, CO₂-Emissionen und Effizienzklasse gelten in Abhängigkeit von der gewählten Räderkategorie und Sonderausstattung. Den fahrzeugindividuellen Verbrauchswert nach WLTP erhalten Sie im BMW Online-Konfigurator unter www.bmw.at/konfigurator oder bei Ihrem BMW Partner.

Die technischen Daten, Verbrauchswerte und Anhängelasten beziehen sich nur auf ein Fahrzeug mit ab Werk verbauter Serien- und Sonderausstattung. Nachträglich verbaute Zubehör- bzw. Anbauteile sind nicht berücksichtigt.

BMW X1 Diesel

		X1 sDrive18d	X1 sDrive20d	X1 xDrive20d	X1 xDrive23d
Gewicht					
Leergewicht EG ¹	kg	1650	1685	1765	1765
Zulässiges Gesamtgewicht	kg	2150	2180	2260	2265
Zuladung	kg	575	570	570	575
Zulässige ungebremste Anhängelast ²	kg	750	750	750	750
Zulässige gebremste Anhängelast bis max. 12% Steigung / max. 8% Steigung ²	kg	1800/1800	1800/1800	2000/2000	2000/2000
Gepäckraumvolumen (Normal / Cargo / Gesamt)	l	540 / 646 / 1600	500 / 577 / 1545	500 / 577 / 1545	500 / 577 / 1545
Motor^{3,4}					
Motorcode		B47	B47	B47	B47
Zylinder/ Ventile		4/4	4/4	4/4	4/4
Hubraum	cm ³	1995	1995	1995	1995
Nennleistung/ Nenn Drehzahl	kW (PS) / 1/min	110 (150) / 3750 – 4000	120 (163) / 3750 – 4000	120 (163) / 3750 – 4000	155 (211) / 4000
Max. Drehmoment/Drehzahl	Nm/l/min	360 / 1500 – 2500	1500 – 2500	360 / 1500 – 2500	400 / 1500 – 2750
Kraftübertragung					
Antriebsart		Frontantrieb	Frontantrieb	Allradantrieb	Allradantrieb
Seriengeräte		7-Gang Steptronic mit Doppelkupplung	7-Gang Steptronic mit Doppelkupplung	7-Gang Steptronic mit Doppelkupplung	7-Gang Steptronic mit Doppelkupplung
Fahrleistung					
Höchstgeschwindigkeit	km/h	210	210	210	225
Beschleunigung 0 – 100 km/h	s	8,9	8,5	8,6	7,4
Verbrauch^{3,4} – Alle Motoren erfüllen die Euro 6d Abgasnorm					
Kraftstoffverbrauch, kombiniert ⁵ WLTP	l/100 km	5,6 – 5	5,1 – 4,5	5,3 – 4,8	5,3 – 4,7
CO ₂ -Emissionen kombiniert ⁵ (WLTP)	g/km	147 – 131	133 – 117	139 – 125	139 – 126
Tankinhalt, ca.	l	45	45	45	45
Räder/Reifen					
Reifendimension		205/65 R17 100 Y XL	205/65 R17 100 Y XL	205/65 R17 100 Y XL	205/65 R17 100 Y XL
Raddimension		7J x 17	7J x 17	7J x 17	7J x 17
Material		Leichtmetall	Leichtmetall	Leichtmetall	Leichtmetall

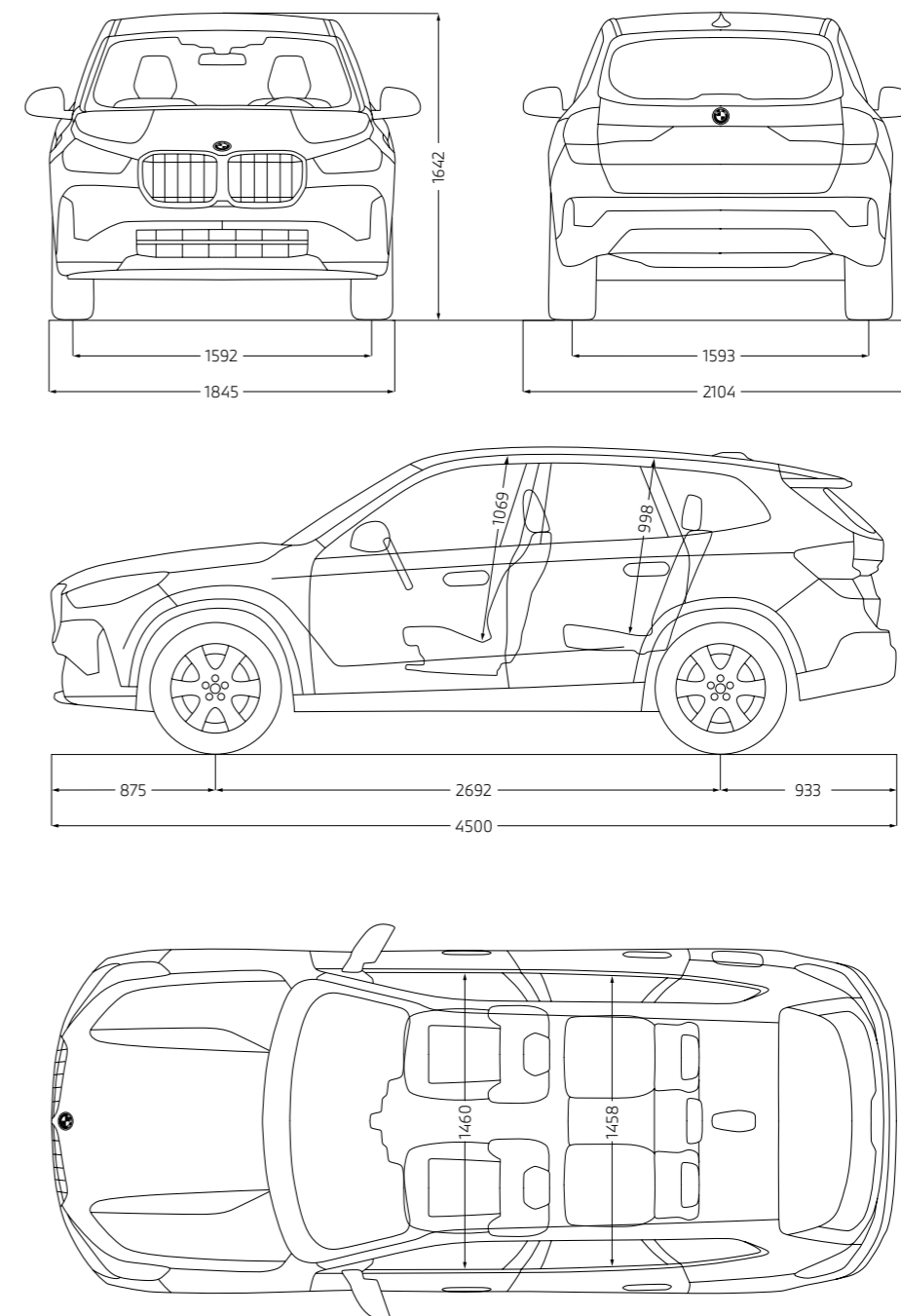

Alle Maßangaben der technischen Zeichnung in Millimeter.

Angaben zu Fahrleistung, Verbrauch und CO₂-Emissionen gelten für Fahrzeuge mit Seriengeräte.

- ¹ Das EG-Leergewicht bezieht sich auf ein Fahrzeug mit serienmäßiger Ausstattung und beinhaltet keine Sonderausstattungen. Im Leergewicht sind 90 % Tankfüllung sowie 75 kg für den Fahrer berücksichtigt. Optionale Ausstattungen können das Gewicht des Fahrzeugs, die Nutzlast sowie bei Einfluss auf die Aerodynamik die Höchstgeschwindigkeit verändern.
- ² Das tatsächliche Gesamtgewicht des Anhängers darf die maximal zulässige Anhängelast unter Berücksichtigung der maximal zulässigen Stützlast nicht übersteigen.
- ³ Angaben zu Leistung für Benzinmotoren beziehen sich auf den Betrieb mit ROZ 98 Kraftstoff. Angaben zu Verbrauch beziehen sich auf den Betrieb mit Referenzkraftstoff gemäß VO (EU) 2007/715. Kraftstoffqualitäten bleifrei ROZ 91 und höher mit einem maximalen Ethanol-Anteil von 10 % (E10) sind zulässig. BMW empfiehlt die Verwendung von Superbenzin bleifrei ROZ 95.
- ⁴ Die angegebenen Verbrauchs- und CO₂-Angaben wurden nach dem vorgeschriebenen Messverfahren des WLTP-Zyklus (World Harmonized Light Duty Vehicles Test Procedure) gemäß VO (EG) Nummer 715/2007 und VO (EU) 2017/1151 ermittelt. Die Angaben beziehen sich grundsätzlich auf ein Fahrzeug mit Basisausstattung. Allenfalls gewählte Sonderausstattungen, die durch den Hersteller als Ersatz von Teilen der Grundausstattung geliefert werden, können diese Werte erhöhen und differieren diese daher auch je nach Modell und Motorisierung. Darüber hinaus können auch nachträgliche Sonderausstattungen und Zubehör relevante Fahrzeugparameter, wie z.B. Gewicht, Rollwiderstand und Aerodynamik verändern und sich dadurch abweichende Verbrauchswerte und CO₂-Emissionen ergeben. Für die Bemessung von Steuern und anderen fahrzeugbezogenen Abgaben, die (auch) auf den CO₂-Ausstoß abstellen, können daher andere als die hier angegebenen Werte gelten. Die Angaben beziehen sich daher nicht auf das konkrete Fahrzeug und sind nicht Bestandteil des Angebots, sondern dienen allein Vergleichszwecken zwischen den verschiedenen Fahrzeugtypen. Weitere Informationen zum WLTP-Messverfahren finden Sie unter: <https://www.bmw.at/de/topics/fascination-bmw/efficient-dynamics/consumption-emissions.html>. Die CO₂-Effizienzangaben ergeben sich aus der Richtlinie 1999/94/EG sowie dem PKW-VIG und verwenden die Verbrauchs- und CO₂-Werte, welche im Zuge des Genehmigungsverfahrens ermittelt wurden, zur Einstufung. Ein Leitfaden über den Kraftstoffverbrauch, Stromverbrauch und die CO₂-Emissionen, der Daten für alle neuen Personenkraftwagenmodelle enthält, ist kostenlos an allen Verkaufsorten erhältlich. Der Kraftstoffverbrauch bzw. der Stromverbrauch und der CO₂-Ausstoß eines Fahrzeugs sind nicht nur von der effizienten Ausnutzung des Kraftstoffes durch das Fahrzeug, sondern auch vom Fahrstil sowie von anderen nicht technischen Faktoren abhängig. CO₂ ist das für die Erderwärmung hauptsächlich verantwortliche Treibhausgas. Darüber hinaus können weitere Details zum konkreten Fahrzeug der beim Händler aufliegenden Typgenehmigung entnommen werden.
- ⁵ Verbrauch und CO₂-Emissionen abhängig von unterschiedlichen Faktoren, insbesondere: persönlicher Fahrstil, Streckenbeschaffenheit, Außentemperatur, Heizung/Klimatisierung, Vortemperatur.

Die Angaben Kraftstoffverbrauch, CO₂-Emissionen und Effizienzklasse gelten in Abhängigkeit von der gewählten Räderkategorie und Sonderausstattung. Den fahrzeugindividuellen Verbrauchswert nach WLTP erhalten Sie im BMW Online-Konfigurator unter www.bmw.at/konfigurator oder bei Ihrem BMW Partner.

Die technischen Daten, Verbrauchswerte und Anhängelasten beziehen sich nur auf ein Fahrzeug mit ab Werk verbauter Serien- und Sonderausstattung. Nachträglich verbaute Zubehör- bzw. Anbauteile sind nicht berücksichtigt.

GUT FÜR ÖSTERREICH.

Die BMW Group.
Gemeinsam stark für unser Land.

BMW
GROUP



BMW GROUP.
GUT FÜR ÖSTERREICH.



Steyr

BMW Motoren GmbH



Salzburg

BMW Vertriebs GmbH
BMW Austria GmbH
BMW Financial Services



Weitere Informationen unter
<https://www.bmwgroup.com/austria/de.html>



YOUR WORLD. MY BMW.

JETZT DIE MY BMW APP
HERUNTERLADEN.



Die direkte Verbindung zu Ihrem Fahrzeug und zur Welt von BMW: Mit der neuen My BMW App ganz bequem den Fahrzeugstatus checken, auf Funktionen aus der Ferne zugreifen, einen Servicetermin vereinbaren, Fahrten planen und vieles mehr – so wird die App zu Ihrem täglichen Mobilitätsbegleiter.



Probieren Sie es gleich aus und installieren Sie die **My BMW App** aus Ihrem App-Store.

Scannen Sie dazu den QR-Code oder klicken Sie auf das App-Icon.

Schon gewusst?

Wenn Sie sich einmalig mit der My BMW App im Fahrzeug anmelden, passen sich alle personalisierten Einstellungen wie z. B. Sitz, Außenspiegel und Navigation über Ihr Profil bei jeder Fahrt automatisch an Sie an.

Voraussetzung ist die Ausstattung ConnectedDrive Services und ein kompatibles Smartphone. Die Verfügbarkeit und die Funktionen der My BMW App sind abhängig vom Fahrzeugmodell und können je nach Markt variieren. Detaillierte Informationen erhalten Sie unter www.bmw.at